

Hinnasto 2024

SCHIEDEL



Voimassa 1.9.2024 alkaen

www.schiedel.com/fi

The Schiedel logo consists of the word "SCHIEDEL" in white, uppercase, sans-serif font, centered within a solid yellow square. The background of the entire page is a blurred photograph of a person's hands, one of which is holding a long, thin metal pipe, likely a chimney component, against a dark background.

SCHIEDEL

Schiedel Savuhormistot Oy

Tästä hinnastosta löydät kaikki Schiedel valmiskiiput ja tulisijat. Tutut tuotteet sekä uutuudet. Hinnasto helpottaa työtäsi tarjousten laskemisessa ja pitää sinut ajan tasalla tuotevalikoimamme suhteen.

Nyt voit tilata tulisijan ja piipun myös asennettuna! Lopullinen asennushinta vahvistetaan aina tapauskohtaisesti.

Kaikkien tuotteidemme CE-merkintöihin liittyvät asiakirjat ovat ladattavissa nettisivuiltamme:

www.schiedel.com/fi



YHTEYSTIEDOT JA RAHDIT

4 - 5

KEVYTTAKAT

6 - 7

TEOLLISUUSPIIPUT

8 - 9

RONDO PLUS & AIR

10 - 24

ISOKERN

25 - 32

PERMETER SMOOTH

34 - 51

PERMETER SMOOTH AIR

53 - 63

SAUNAPIIPPU

64 - 65

LIITOSPUTKET

66

ILMANVAIHTOHARKOT

67

SANEERAUSTUOTTEET

68 - 69

Yhteystiedot

Asiakaspalvelu / Tilaukset / Tarjouslaskenta

Maarit Mäkinen & Satu Juslin

puh 09 856 46 300

asiakaspalvelu@schiedel.com

Arkisin klo 8-16

Asiakaspalvelu

Myyntijohtaja

Jani Ikonen

etunimi.sukunimi@schiedel.com

Puh. 09 856 46 305

Myyntipäällikkö

Alue 1 / Etelä

Lauri Pulliainen

etunimi.sukunimi@schiedel.com

Puh. 09 856 46 310

Myyntipäällikkö

Alue 2 / Pohjoinen

Jussi Sirviö

etunimi.sukunimi@schiedel.com

Puh. 09 856 46 306

Myynti

Päätoimisto

Espoon Toimipiste

Lautamiehentie 3, 02770 Espoo

09 856 46 300

Varasto / Tehdas

Turenjin toimipiste

Rastikankaantie 13, 14200 Turenki

Avoimna arkisin klo 8.00-16.00

Noudot klo 15.00 mennessä

Toimipisteet

Toimituskulut

sis.alv.25,5%

Pahvilaatikko / teholava	Saunapiiput 1-4 kpl / 1 lavan tarvike tilaus	Teräspiiput	Harkkopiiput 1-horm	Harkkopiiput 2-horm	Harkkopiiput 3-horm
36 €	57 €	137 €	170 €	215 €	355 €

Takkojen rahti 100€ / kpl | Piipun yhteydessä 50€ / kpl

Kahden tai useamman piipun toimitukset rahtihinta +50%, mikäli toimitetaan sekä harkko- että teräspiippua, lisähinta määräytyy halvemmas- ta rahdista. Teollisuuspiiput, Classic-ilmanvaihtohormit sekä projektit, joissa samalle työmaalle toimitetaan useampi hormi, rahti hinnoitellaan tapauskohtaisesti.

Nouto Janakkalasta | Rastikankaantie 13, 14200 Turenki

Käsittelykulu 36€ (sis. alv. 25,5%).

Noudot aikaisintaan tilausvahvistusta seuraavana päivänä. Noutotilaukset luovutetaan vain tilausnumeroa vastaan.

Pikakäsittelylisä 40 € (alv.25,5 %)

- Mahdollistaa toimituksen alle 5 arkipäivän sisään.
- Mahdollistaa noudon tilauksen jättämistä seuraavana päivänä.
- Mahdollistaa muutokset olemassa oleviin, alle 5 työpäivän päässä oleviin toimituksiin.

Myynnin aluekartta

Alue 2

Alue 2 / Pohjoinen

Jussi Sirviö

asiakaspalvelu@schiedel.com

Puh. 09 856 45 306

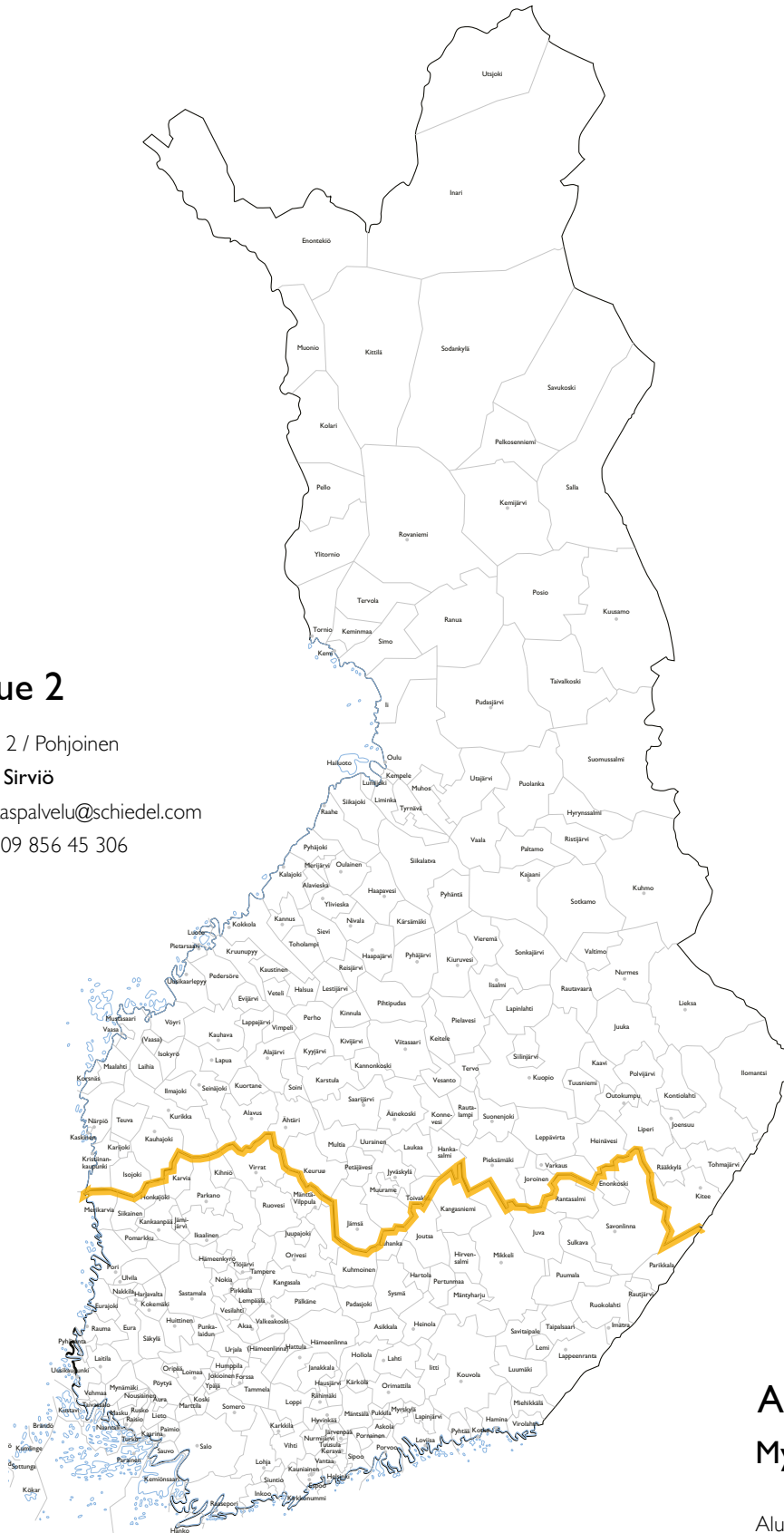

Alue 1

Myyntipäällikkö

Alue 1 / Etelä

Lauri Pulliainen

etunimi.sukunimi@schiedel.com

Puh. 09 856 46 310

KEVYTTAKAT

Millainen on kevyttakka?

Kevyttakka on nimensä mukaisesti kevyt tulisija, joka on käytännöllinen ja moderni valinta kohteeseen kuin kohteeseen. Kevyttakat lämpenevät ja myös viilenevät nopeasti, joten ne ovat täydellinen ratkaisu tunnelmallista ja yksinkertaisen helppoa takkatulta havittelevalle. Schiedel Kevyttakka on myös sisustuksellinen vaihtoehto ja äärimmäisen tyylikäs elementti kodissasi.

Schiedel kevyttakka ja teräspiippu – All in one!





Schiedel tarjoaa ainutlaatuisen all-in-one paketin, joka yhdistää korkealuokkaiset ja edistykselliset savupiiput energiatehokkaisiin, tila säästäviin ja tyylikkäisiin kevyttakkoihin.

Schiedel kevyttakan ja savupiipun yhdistelmä on helppo ja varma

valinta kodin lämmitysratkaisuksi. Tuotepaketti on erityisen helppo ja nopea asentaa. Innovatiivinen ja edistyksellinen, puhtaasti palava kevyttakka, eli sisustustakka tuo kotiin ympäristöystävällistä ja miellyttävää lämpöä. Schiedel -kevyttakoilla saavutetaan korkea hyötysuhde, jonka johdosta lämmittämiseen tarvitaan entistä vähemmän puuta.

Suljettu tulisijajärjestelmä

Yhdessä Schiedel Perimeter Smooth -valmiskiipun kanssa Schiedel -kevyttakat muodostavat täydellisen parin. Tuloilmakanavalla varustettua Perimeter Smooth Air -valmiskiippua käyttämällä varmistetaan riittävä paloilma, ja luodaan täysin huoneilmasta riippumaton tulisijajärjestelmä.

Tuotekuva	Tuotenumero ja tuotetiedot	Hinta €/kpl, alv.25,5% (alv 0%)
	Sirius	
	Sirius 1 157041	3 195.00 (2 576.61)
	Sirius 3 157042	3 690.00 (2 975.81)
	Sirius 3G 158239	
	Eduslasi kirkas 174949	193.70 (156.24)
	Eduslasi musta 174950	277.40 (223.69)
	Sargas	
	Sargas 1 168870	2 635.00 (2 125.00)
	Sargas 3 168871	2 790.00 (2 250.00)
	Eduslasi kirkas 174949	193.70 (156.24)
	Eduslasi musta 174950	277.40 (223.69)
		Mimas
Mimas 168873		3 970.00 (3 201.61)
Lämpömakasiini* 168912		310.00 (250.00)
Eduslasi kirkas 174951		193.70 (156.24)
Eduslasi musta 174952		277.40 (223.69)
	Sirius Pedestal	
	Sirius Pedestal	Toimitukset alkavat vuonna 2025. Kysy lisää!

*Lämpömakasiini ei sovellu käytettäväksi yhdessä paloilmakanavalla varustetun Perimeter Smooth Air kanssa

Laskutamme verottomien hintojen mukaan. Hinnastossa mainitut verolliset hinnat pyöristettyjä.

Takan ja piipun ainutlaatuinen yhteistyö - Schiedel Tulisijajärjestelmä

Sirius 3G

Hyötysuhde jopa 82%

SIRIUS

Sirius 3G:n etuosa on näyttävästi kokonaan lasitettu. 3 ja 3G mallien sivuilla olevista lasi-ikkunoista takkatuli säteilee valoa laajalle alueelle. Säilytystila on varustettu käteväällä sormenjalkiä hylkivällä push-open mekanismilla.

Sirius mallit ovat äärimmäisen energiatehokkaita ja vähäpäästöisiä kevyttakkoja. Sirius 1 ja 3G mallit on testattu EU:n EcoDesign-sertifikaatin mukaisiksi

Sirius

Leveys	512 mm
Korkeus	1218 mm
Syvyys	392 mm

Sirius 3

Sirius 1



Sargas

Leveys	524 mm
Korkeus	1101 mm
Syvyys	408 mm



Mimas

Leveys	464 mm
Korkeus	1507 mm
Syvyys	464 mm



SARGAS

Sopii suoraviivaisen muotonsa puolesta hyvin monenlaisiin ympäristöihin. Tämä energiatehokas, vähäpäästöinen ja kompakti kevyttakko on varustettu suuren tulinäkyvyyden lasiluukulla.

Sargas 3:n sivuilla olevista lasi-ikkunoista takkatuli säteilee valoa ja lämpöä hyvinkin laajalle alueelle.

MIMAS

Korkea Mimas on kotisi näyttävä ja korkea katseenkääntäjä. Jykevistä ja sopivan lämpöisenä pysyvistä kahvasta saa hyvän otteen. Tulisija on varustettu tilavalla säilytystilalla, esimerkiksi takkavälineiden tai uunikintaan säilytystä varten.

Suuresta, kaarevasta lasiluukusta takkatuli näkyy tunnelmallisesti laajalle alueelle.

TEOLLISUUSPIIPUT

ICS on eristetty savupiippujärjestelmä käytettäväksi kuivissa, tai märissä käyttöolosuhteissa ali-, tai ylipaineisena. Järjestelmä on tarkoitettu käytettäväksi erityisesti teollisissa sovelluksissa, joiden jatkuva käyttölämpötila on jopa 600°C, erikoismateriaalista valmistetulla sisäputkella jopa 1000°C. Katso korkeammasta lämpötilasta tai paineesta ICS Plus ja ICS 5000. Sopivia polttoainetyyppejä ovat kaasu, öljy, hakkeet, pelletit ja puu. Savupiippu on valmistettu haponkestävästä ruostumattomasta teräksestä, eristys 25 tai 50 mm. Savupiippu koostuu moduuleista, jotka liitetään toisiinsa kiinnityspannoin. Tämä varmistaa luotettavan ja helpon asennuksen.

Sisäputki

Savupiipun sisäputki on valmistettu ruostumattomasta teräksestä (316L) edistyksellisessä korroosionkestävässä rakenteessa laserhitsauksen avulla.

Ulkovaippa

Ulkovaippa on valmistettu ruostumattomasta teräksestä (304L) ja toimitetaan vakiona kiiltävällä pinnalla. Savupiippu voidaan toimittaa missä tahansa RAL-koodissa lisämaksusta.

Savupiippu on saatavana vakiona 25 mm ja 50 mm paksulla eristeellä, erikoistilauksesta kuitenkin myös muilla paksuuksilla, jopa 100 mm. Laadukas Superwoolieristämme auttaa ylläpitämään savukaasujen lämpötilaa, maksimoimalla siten energiatehokkuuden, parantamalla savukaasuvirtausta ja minimoimalla kondensaatoriskin.

KÄYTTÖKOhteita Esim.

VARAVOIMAYSIKKÖ
KATTILALAITOKSET
KAUPALLINEN KEITTIÖ
PESULAT
LEIPOMOT
KAHVIPAAHTIMET

LISÄTIETOA

Ota yhteyttä, annamme mielellämme lisätietoa. Katso myös: schiedel.com/fi



ICS Tekniset tiedot

Tekniset tiedot

Polttoaine	Kaasu , öljy , puu tai hiili
Käyttölämpötila	600° C
Lämpöshokki	1000° C
EI -luokka	EI 120
Käyttötapa	ali-, tai ylipaine max 5000Pa
Paineluokka:	N1, P1, H1
Ulkovaippa	Ruustumaton teräs, kiillotettu pinta
Pintakäsittely (valinnainen)	Mattapinta tai maalattu
Ulkokuoren paksuus	0,5-0,7 mm
Sauma	Laserhitsattu
Sisäputken materiaali	316L
Sisäputken paksuus	0,5 - 0,6 mm
Eristys	Supervool
Eristeen paksuus	25 mm tai 50 mm (muu paksuus , esim. 100 mm , tilauksesta)



Puolieristetyin hormin mitat ja paino

Sisähalkaisija	80	100	130	150	180	200	230	250	300	350	400	450	500	600	700	
Ulkohalkaisija	130	150	180	200	230	250	280	300	350	400	450	500	550	650	750	
Paino (kg/m)	4,4	5,1	6,4	7,2	8,4	9,2	9,6	11,2	13,7	15,6	17,6	20,4	22,4	28,3	32,6	
Sisäputken paksuus	0,5 mm (1,0 mm valinnainen)										0,6 mm (1,0 mm valinnainen)					
Ulkokuoren paksuus	0,5 mm								0,6 mm			0,7 mm				
Sisäankkureiden välinjen etäisyys	3,0 m									2,5 m		2,0 m				
Suoraan vapaasti seisova korkeus	4,0 m										3,0 m					

3D CAD / BIM -kirjasto

Suurin osa Schiedelin niin teollisuuden kuin asuinkehteiden tuotevalikoimasta löytyy 3D CAD BIM kirjastostamme. (BIM = Building Information Modeling).

Insinöörit, suunnittelijat ja arkkitehdit hyötyvät nyt suuresti Schiedel-tuotteiden valitsemisesta heti suunnitteluprosessin alusta. Saatavilla ovat kaikki BIM- ja CAD -formaatit kuten Autodesk Revit, Nemetschek Allpan ja Grafisoft Archicad kullekin CAD-järjestelmälle. Tietysti voit myös ladata kaikki tiedot PDF-tiedostona. Schiedel BIM on täysin ilmainen käyttää, sinun tarvitsee vain luoda profiili sähköpostiosoitteellasi ja ladata sitten tiedostot haluamaasi muotoon.



Työskentele nopeammin ja helpommin reaaliaikaisen tiedon avulla

- 3D visualisointi
- VR-tekniikka
- Aina ajantasainen informaatio

<https://schiedel.partcommunity.com>

RONDO PLUS

Monipuolisesta Rondo Plus -valikoimasta löydät sopivan hormikoon kaikkiin tulisijoihin. Järjestelmään kuuluvat myös tilaa säästävät tupla- ja triplahormit.

Tuoteperheeseen kuuluu myös tuloilmapiippu Rondo Air, joka ottaa tulisijan palamisilman erillistä ilmakanavaa pitkin. Se soveltuu erityisen hyvin matalaenergia- ja passiivitaloihin.

1. Sadehattu
2. Pellityssarja
3. Hormin tuentapaketti
4. Läpiviennin eristyspaketti
5. Läpiviennin tiivistysteippi
6. Savupelti
7. Pyöreä liitoselementti
8. Suorakaide liitoselementti
9. Puhdistusluukku

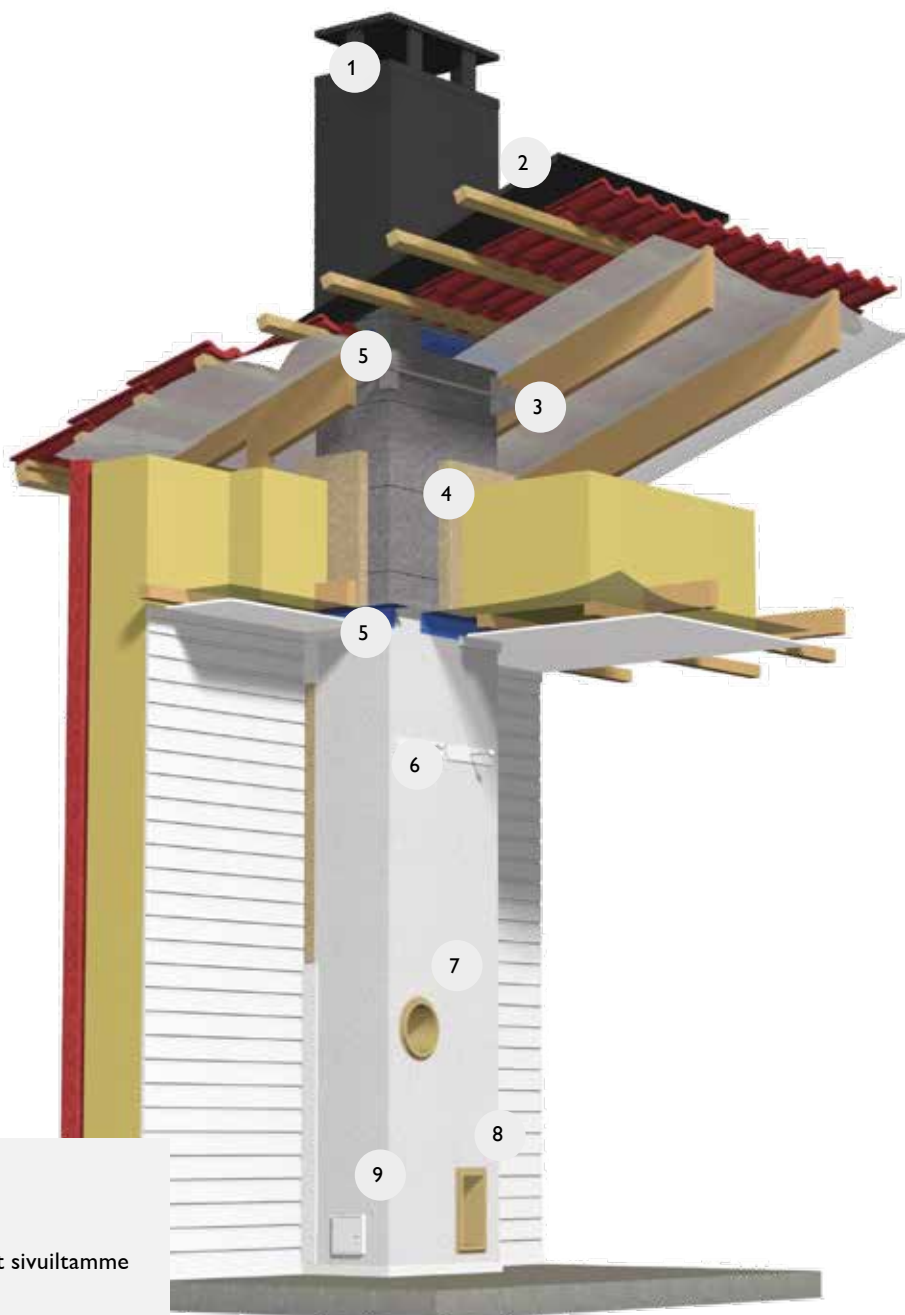

3D CAD/BIM

Löydät Rondo Plus hormien BIM/CAD -mallit sivuiltamme schiedel.com/fi

Monipuolisesta Rondo Plus -valikoimasta löydät sopivan hormikoon kaikkiin tulisijoihin. Järjestelmään kuuluvat myös tilaa säästävät tupla- ja triplahormit.

Rakentamismääräyksiä ja teknisiä tietoja

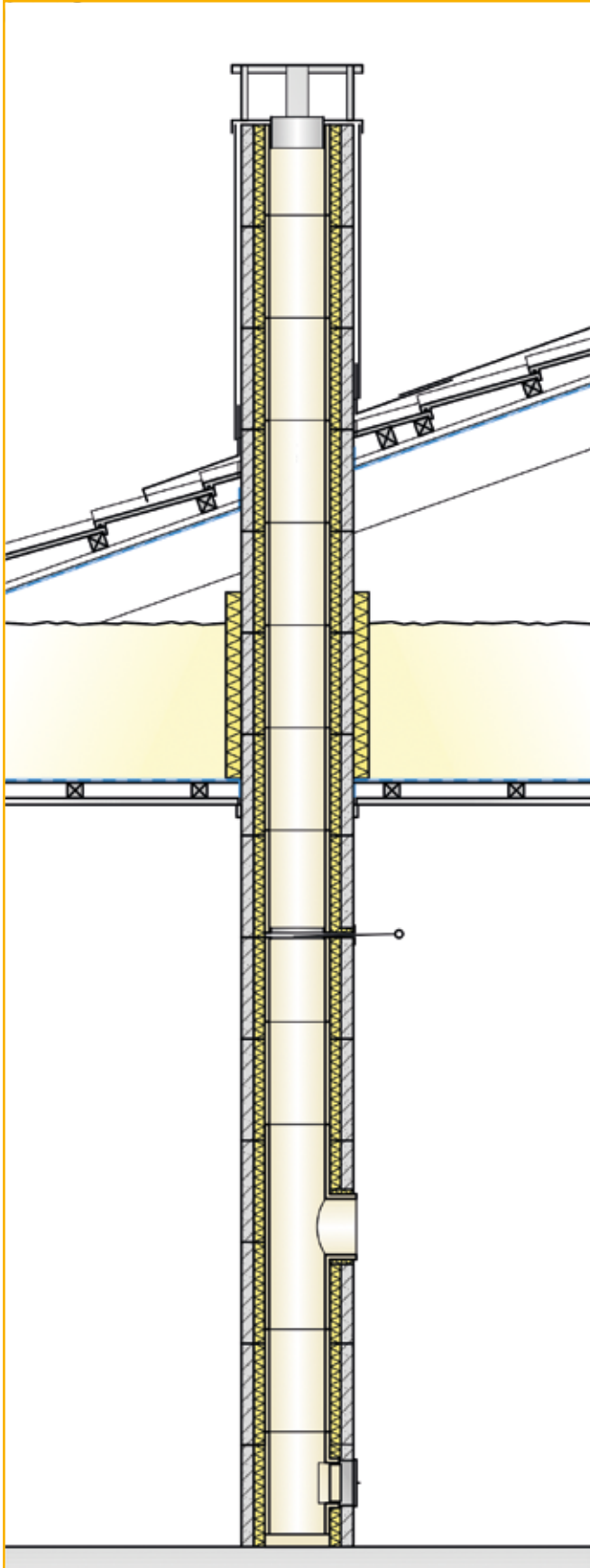

Piipun pituuden määrittäminen

- Vesikaton harjalla savupiipun pään ja katteen välinen pienin etäisyys piipun juuresta mitattuna vähintään 0,8 m.
- Tavanomaisilla kattokaltevuuksilla lappeella olevan savupiipun korkeuteen lisätään 0,1 m jokaista lapemetriä kohdena harjalta laskettuna.
- Tarkemmat ohjeet savupiipun määräyksistä sekä piipun pituuden määrittämisestä löytyvät Ympäristöministeriön asetuksista savupiippujen rakenteille ja paloturvallisuudelle (745/2017) sekä Ympäristöministeriön asetukseen perustuvasta Savupiiput oppaasta.
- Sadepiippuhattua ei lasketa piipun pituuteen

- Piippu ei saa olla kiinni välipohjassa niin, että se on osana kantavia rakenteita.
- Piippuun ei saa tukea muita rakenteita eikä siihen sijoiteta putkia, johtimia tai savupiipun toimintaan kuulumattomia laitteita.
- Pinnoitus huonetilassa näkyviltä osin kaikilta neljältä sivulta höyrynsulkuun asti. Pinnoitukseksi riittää slammaus ja/tai maalaus.
- Sisäkattopanelointi ja lattiamateriaali voidaan tuoda 10 mm etäisyydelle piipun ulkopinnasta. Tavanomaiset (40 mm korkeat) jalka- ja kattolistat voi tuoda piippuun kiinni, mutta niitä ei saa kiinnittää piippuun.*
- Höyrynsulku ja aluskate voidaan tiivistää teippaamalla kiinni piippuun.
- Piippu voidaan koteloida vain jos se on testattu koteloituna. Rondo Plus -valmisiippu on testattu 2. kerroksen osalta koteloituna. Koteloinnissa huomioitava suojaetäisyydet, tuulettuvuus ja tarkasteltavuus. Kotelon suunnittelussa on sen soveltuvuus varmistettava valmistajalta, sekä rakennusvalvonnasta.
- Läpiviennin tiivistysteippinä on käytettävä Schiedelin teippiä (Tescon No.1).
- Läpiviennin eriste ulotettava muun yläpohjaeristyksen yläpuolelle. Lisätietoja asennusohjeesta.

Piippu voidaan tuoda raudoittamatta 1m vesikaton yläpuolelle ja raudoitetuna 3m vesikaton yläpuolelle.

- Piippu on mitoitettu 1,5 kN/m² tuulikuormalle
- Suunnittelussa otettava erikseen huomioon muut piippuun kohdistuvat ulkoiset kuormat, kuten lumikuorma ja liukuvan lumen aiheuttama dynaaminen kuorma*
- Tarkemmat ohjeet huollon ja nuohouksen turvamääräyksistä löytyvät ympäristöministeriön asetuksesta rakennuksen käytöturvallisuudesta (1007/2017)

Huom! Sisäkattopaneelina, lattiamateriaalina ja peitelistana on käytetty laskennallisessa todentamisessa puuta

Rondo Plus CE-merkinnän tulkintaohje

Valmisiippu Rondo Plus on testattu harmonisoitujen tuotestandardien EN 13063-1, 13063-2 ja 13063-3 mukaisesti. Se täyttää vaatimukset pintalämpötilojen, nokipalonkestävyyden, tiiviyyden sekä nuohouksen osalta. Tuotteen soveltuvuus käyttökohteeseen ja –tarkoitukseen on aina kuitenkin varmistettava.

CE-merkintäkoodi kertoo sen, mihin kaikkiin lämpötilaluokkiin kyseinen piippu on testattu eli minkä asteisia savukaasuja piippuun voidaan johtaa, ja tämän pohjalta ilmoittaa käytettävän suojaetäisyyden palaviin materiaaleihin. Lämpötilaluokasta riippumatta itse piippu ei siis muutu, vain suojaetäisyys palaviin materiaaleihin muuttuu. Koodista selviää myös mille polttoaineelle piippu soveltuu, esimerkiksi kiinteälle polttoaineelle kuten puu tai nestemäiselle polttoaineelle kuten öljy.

Valmisiippu Rondo Plus on valmistettu euronormien EN 13063-1, 13063-2 ja 13063-3 mukaan, ottaen huomioon Ympäristöministeriön asetuksen savupiippujen rakenteista ja paloturvallisuudesta (745/2017). Tuotteella on suoritusasiloitus – DoP sen soveltuvuudesta käyttötarkoitukseensa. Valmisiippu Rondo Plus on testattu CE-merkintätietien lisäksi myös paksummalla 600 mm:n yläpohjaeristyksellä. Yläpohjan eristepaksuudella ei ole vaikutusta piipun suojaetäisyyksiin.

CE-merkintä kertoo tuotteesta koodikielellä

Lämpötilaluokka kuvataan tunnuskella T

- Testattu kolmeen eri lämpötilaluokkaan T600, T400 ja T200
 - Tulisijavalmistajan on ilmoitettava tulisijasta savupiippuun tulevien palokaasujen korkein lämpötila. Kiinteää polttoainetta käyttävän tulisijan lämpötilankestävyys on oltava vähintään lämpötilaluokan T600 mukainen.
 - Hormiin ei saa johtaa yli 600, 400 tai 200 asteisia savukaasuja
- Lämpötilaluokasta riippumatta itse piippu ei muutu, vain suojaetäisyys palaviin materiaaleihin muuttuu

Ympäristöministeriön asetus ilmoittaa, että tehdasvalmisteisten savupiippujen ja hormituotteiden suojaetäisyydet on määriteltävä testaamalla tai laskentamenetelmällä, joka on verifioitu kokeiden perusteella. Schiedel Savuhormistot on yhteistyössä Paloteknisen insinööritoimisto Markku Kaurialan kanssa laskennallisesti todentaneet käyttämämme höyrinsulun ja aluskatteen teipin sekä kattopaneelien ja listojen soveltuvuuden Rondo Plus valmisiipulle. Raportteja voit tiedustella osoitteesta www.schiedel.com/fi

Paineluokka ilmoitetaan kirjaimella

- Paineluokka / käyttöalue
- N1 Alipaine, alipaineinen piippu
- Paineen kestävyys 40 Pa, sallittu vuotomäärä 2 l/s/m²

Kemikaalien (kondensaatin) kestävyyttä kuvataan D tai W kirjaimella:

- D kuiva käyttötapa, kiinteä polttoaine, kuten puu
- W kostea käyttötapa, nestemäiset ja kaasumaiset polttoaineet kuten öljy tai kaasu
- Ympäristöministeriön savupiippuasetus vaatii myös nestemäisten polttoaineiden yhteydessä piipun nokipalonkestävyyttä, mikä tarkoittaa, että on noudatettava lämpötilaluokan T600 suojaetäisyyksiä.

Korroosionkestävyyden kerrotaan numerolla

Korroosionkestävyyden luokka 3

- kiinteillä polttoaineilla, lämpötilaluokissa T600
- mahdolliset polttoainetyypit: kaasu, maakaasu, öljy, kerosiini, puu, hiili, turve, vilja

Korroosionkestävyyden luokka 2



- nestemäisillä ja kaasumaisilla polttoaineilla, lämpötilaluokassa T200 ja T400
- mahdolliset polttoainetyypit: kaasu, maakaasu, öljy, kerosiini, puu

Nokipalonkestävyyden osoitetaan kirjaimella

- G = kyllä, piippu on nokipalotestattu
- O = ei, piippua ei ole testattu tai piippu ei ole nokipalonkestävä
- Nestemäisille ja kaasumaisille polttoaineille nokipalotesti ei ole mahdollinen, joten siksi käytetään lämpötilaluokan T600 suojaetäisyyksiä

Suojaetäisyys ilmaistaan millimetreinä CE-merkintäkoodin lopussa

- Piipun suojaetäisyys palaviin materiaaleihin ilmoitetaan numeroina (mm) CE-merkintäkoodin lopussa
- Rondo Plus -piipulla lämpötilaluokassa
- T600, suojaetäisyys palaviin materiaaleihin on 100 mm
- Läpivienneissä lisäksi piipun ympärille 100 mm paksu palovillaeristys
- T200 ja T400 (nestemäiset ja kaasumaiset polttoaineet)
- Ympäristöministeriön savupiippuasetus vaatii myös nestemäisten polttoaineiden yhteydessä piipun nokipalonkestävyyttä, mikä tarkoittaa, että on noudatettava lämpötilaluokan T600 suojaetäisyyksiä eli 100 mm
- Läpivienneissä lisäksi piipun ympärille 100 mm paksu palovillaeristys

			
Schiedel Savuhormistot Oy Lautamiehentie 3 FI-02770 Espoo 09 1085-CPR-028		Schiedel Savuhormistot Oy Lautamiehentie 3 FI-02770 Espoo 09 1085-CPR-0283	
EN 13063-2:2005 + A Rondo Plus / SIH Keräminen järjestelmä		EN 13063-1:2005 + A1:2007 Rondo Plus / SIH Keräminen järjestelmäsavupiippu	
T200 N1 W 2 C T400 N1 W 2 C <small>*vain alipaineisissa</small>		T600 N1 D 3 G100	
Liitosputken puristuslujuus: ≥ 50 Sisäputken puristuslujuus: ≥ 10 Ulkoehokan puristuslujuus: maks. Virtausvastus: r = 0 Nokipalonkestävyys: kyllä Jäätymis- / sulamiskestävyyden: kyllä Tuuliluomankestävyyden tuulenpainella 1,5 kN/m ² <small>- Ulkoisena korjauksen raudittamattoman piipun maks. korkeus tuulella 10 m - Ulkoisena korjauksen raudittamattoman piipun maks. korkeus tuulella 30 m</small>		Liitosputken puristuslujuus: ≥ 50 kN Sisäputken puristuslujuus: ≥ 10 MN/m ² Ulkoehokan puristuslujuus: maksimikorkeus 33 m Virtausvastus: r = 0,0015 m Nokiolosokestävyyden: kyllä Jäätymis- / sulamiskestävyyden: kyllä Tuuliluomankestävyyden tuulenpainella 1,5 kN/m ² <small>- Ulkoisena korjauksen raudittamattoman piipun maks. korkeus tuulella 10 m - Ulkoisena korjauksen raudittamattoman piipun maks. korkeus tuulella 30 m</small>	
Tukiväli: ilman rauditusta 5 m Sisäputken tullaan puristuslujuus: 10 N/mm ² Ulkoehokan harkkolastaan puristuslujuus: M10 Sallitus mitapölkkeämät: - Sisäputki ± 4,5 mm - Ulkoehokan ± 3 mm Nuohoukkestävyyden: Kyllä, terästä tai nauruhajalla		Tukiväli: ilman rauditusta 5 m huoneitilassa Sisäputken tullaan puristuslujuus: 10 N/mm ² Ulkoehokan harkkolastaan puristuslujuus: M10 Sallitus mitapölkkeämät: - Sisäputki ± 4,5 mm - Ulkoehokan ± 3 mm Nuohoukkestävyyden: Kyllä, terästä tai nauruhajalla	

Rondo Plus yksihormiset

Metrihinta sisältää: Harkkoelementit, eristeparit, keraamiset hormielementit, rapid-tulilaastit, harkkolaastit, yhden liitoselementin, yhden savupellin, pohjalaatan, yhden puhdistusluukun, läpiviennin eristeen ja tiivistysteipin, hormin tuentapaketin, pellityssarjan profiilikatteelle, sekä sadehattusarjan.

Pituus (m)	Hinta (alv.25,5 %)
	Ø12, 14, 16, 18, 20 cm
3,00 ¹	2 353,60
3,33 ²	2 413,60
3,66 ²	2 461,90
4,00 ²	2 510,20
4,33 ²	2 558,50
4,66 ²	2 621,60
5,00 ²	2 669,90
5,33 ²	2 718,20
5,66 ²	2 766,50
6,00 ²	2 814,80
6,33 ²	2 863,10
6,66 ³	2 923,20
7,00 ³	2 986,30
7,33 ³	3 034,60
7,66 ³	3 082,90
8,00 ³	3 131,20
8,33 ³	3 179,50
8,66 ³	3 227,80
9,00 ³	3 276,10
9,33 ³	3 339,20
9,66 ⁴	3 399,20
10,00 ⁴	3 447,50
10,33 ⁴	3 495,80
10,66 ⁴	3 544,10
11,00 ⁴	3 592,50
11,33 ⁴	3 640,80
11,66 ⁴	3 703,90
12,00 ⁴	3 752,20

Saatavana myös asennettuna, lisätietoja asiakaspalvelusta!

Lisävalinnat	
	Vähennä metrihinnasta, €
Ei sadehattua	- 254,00€
Ei tuentapakettia	- 231,10€
Ei läpiviennin eristettä	-111,30€
Ei läpiviennin tiivistysteippiä	- 82,20€
Ei savupeltiä	- 223,40€ / kpl
Ei liitoselementtiä	- 66,70€ / kpl
Ei puhdistusluukkuja	- 90,40€ / kpl
Ei pohjalaattaa	- 30,20€ / kpl
Ei pellityssarjaa:	- 760,80€
Ei harkkolaastia	-11,70€ ¹ / -23,40€ ² / -35,20€ ³ / -46,90€ ⁴

Vesikaton läpivienti	
Kattokulmalle 10-45°	Muutos metrihintaan, €
Vilpe Vesikaton läpivienti pystysaumakatteelle	+ 58,80€
Vilpe Vesikaton läpivienti huopakatteelle	- 137,10€
Ei vesikaton läpivienttiä	- 760,80€
Juuripellin jatkokappale profiilikatteelle	+ 65,60€ / kpl
Juuripellin jatkokappale pystysaumakatteelle	+ 102,40€ / kpl

Vilpen piippuläpivienti on poistuva tuote! Varmista saatavuus tilausta tehdessä!

Profiili- ja pystysaumakatolla läpivientisarja tulee viedä katon harjalle asti. Vilpe vesikaton läpivientisarjan hyötypituus on 1050 mm. Jatkopeltien hyötypituus 1000 mm.

Raudoitus kaikista 4 reiästä /m	
Korkeus	Lisää metrihintaan, €
2 metriä	130,40€
3 metriä	170,80€
4 metriä	211,30€
5 metriä	288,90€
6 metriä	329,30€
7 metriä	369,70€
8 metriä	410,20€

Sis. Raudoituksen tulpat. Raudoitustangot, Juotosbetoni

Laskutamme verottomien hintojen mukaan. Hinnastossa mainitut verolliset hinnat ovat pyöristettyjä.

Rondo Plus tuplahormit

Metrihinta sisältää: Harkkoelementit, eristeparit, keraamiset hormielementit, rapid-tulilaastit, harkkolaastit, kaksi liitoselementtiä, kaksi savupeltiä, kaksi pohjalaattaa, kaksi puhdistusluukkuja, läpiviennin eristeen ja tiivistysteipin, hormin tuentapakettin, profiilikaton pellityssarjan ja sadehattusarjan.

Pituus (m)	Hinta (alv.25,5 %)
	Ø 12-20 / 12-20 cm
3,00 ²	3 212,90
3,33 ²	3 309,00
3,66 ³	3 431,50
4,00 ³	3 527,60
4,33 ³	3 623,70
4,66 ³	3 719,80
5,00 ³	3 830,60
5,33 ⁴	3 938,40
5,66 ⁴	4 034,50
6,00 ⁴	4 145,40
6,33 ⁴	4 241,50
6,66 ⁴	4 337,50
7,00 ⁵	4 460,10
7,33 ⁵	4 556,20
7,66 ⁵	4 652,30
8,00 ⁵	4 748,40
8,33 ⁵	4 859,20
8,66 ⁶	4 967,00
9,00 ⁶	5 063,10
9,33 ⁶	5 174,00
9,66 ⁶	5 270,10
10,00 ⁶	5 366,10
10,33 ⁷	5 473,90
10,66 ⁷	5 584,80
11,00 ⁷	5 680,90
11,33 ⁷	5 776,90
11,66 ⁷	5 887,80
12,00 ⁸	5 995,60

¹⁾ Hinnasta vähennetty yhden keraamisen hormielementin hinta ²⁾ Hinnasta vähennetty kahden keraamisen hormielementin hinta

Harkkoelementtien muuraukseen käytetään harkko- tai muurauslaastia, menekki tuplahormissa n. 15 kg/m. Laskutamme verottomien hintojen mukaan. Hinnastossa mainitut verolliset hinnat ovat pyöristettyjä.

Lisävalinnat	
	Vähennä metrihinnasta, €
Ei sadehattua	- 396,00€
Ei tuentapakettia	- 231,10€
Ei läpiviennin eristettä	- 135,70€
Ei läpiviennin tiivistysteippiä	- 95,90€
Ei savupeltiä	- 223,40€ / kpl
Ei liitoselementtiä	- 66,70€ / kpl
Ei puhdistusluukkuja	- 90,40€ / kpl
Ei pohjalaattaa	- 30,20€ / kpl
Ei harkkolaastia	-35,20€ ³ / -46,90€ ⁴ / -58,60€ ⁵ / 70,30€ ⁶ / 82,00€ ⁷ / 93,80€ ⁸ /
Vesikaton läpivienti	
Kattokulmalle 15-45°	Muutos metrihintaan
Ei läpivientisarjaa	- 544,50€
Juuripellin jatkokappale	+ 60,00€ / kpl

Profiili- ja pystysaumakatolla, läpivientisarja tulee ulottaa katon harjalle asti. Tuplahormin vesikaton läpivientisarjan saat joko harjan- tai lappeensuuntaisena. Läpivientisarjan hyötypituus on 780 mm. Jatkopeltien 1000 mm.

Huom! Jatkopellit eivät sovellu harjansuuntaiselle läpivientisarjalle.

Rauditus kaikista 4 reiästä /m	
Korkeus	Lisää metrihintaan
2 metriä	130,40€
3 metriä	170,80€
4 metriä	211,30€
5 metriä	288,90€
6 metriä	329,30€
7 metriä	369,70€
8 metriä	410,20€

Sis. Raudituksen tulpat. Rauditustangot, Juotosbetoni

Saatavana myös asennettuna, lisätietoja asiakaspalvelusta!

Rondo Plus triplahormit

Metrihinta sisältää: Harkkoelementit, eristeparit, keraamiset hormielementit, rapid-tulilaastit, harkkolaastit, kolme liitoselementtiä, kolme savupeltiä, kolme pohjalaattaa, kolme puhdistusluukkuja, läpiviennin eristeen ja tiivistysteipin, hormin tuentapaketin, sekä sadehattusarjan.

Pituus (m)	Hinta (alv.25,5 %)
	Ø 12-16 / 12-16 / 12-16cm
3,00 ³	3 660,50
3,33 ³	3 798,00
3,66 ³	3 950,20
4,00 ³	4 087,70
4,33 ⁴	4 251,70
4,66 ⁴	4 389,20
5,00 ⁴	4 526,60
5,33 ⁴	4 678,90
5,66 ⁵	4 828,10
6,00 ⁵	4 980,30
6,33 ⁵	5 117,80
6,66 ⁵	5 270,10
7,00 ⁵	5 407,50
7,33 ⁶	5 556,70
7,66 ⁶	5 709,00
8,00 ⁶	5 846,40
8,33 ⁶	5 998,70
8,66 ⁷	6 147,90
9,00 ⁷	6 300,20
9,33 ⁷	6 437,60
9,66 ⁷	6 575,10
10,00 ⁸	6 739,10
10,33 ⁸	6 876,50
10,66 ⁸	7 028,80
11,00 ⁸	7 166,30
11,33 ⁹	7 330,20
11,66 ⁹	7 467,70
12,00 ⁹	7 605,20

Lisävalinnat	
	Vähennä metrihinnasta, €
Ei sadehattua	- 507,00€
Ei tuentapakettia	- 231,10€
Ei läpiviennin eristettä	- 152,10€
Ei läpiviennin tiivistysteippiä	- 109,70€
Ei savupeltiä	- 223,40€ / kpl
Ei liitoselementtiä	- 66,70€ / kpl
Ei puhdistusluukkuja	- 90,40€ / kpl
Ei pohjalaattaa	- 30,20€ / kpl
Ei harkkolaastia	-35,20€ ³ / -46,90€ ⁴ / -58,60€ ⁵ / 70,30€ ⁶ / 82,00€ ⁷ / 93,80€ ⁸ / 105,50€ ⁹

Triplahormille ei ole saatavana pellitystä

Rauditus kaikista 4 reiästä /m	
Korkeus	Lisää metrihintaan
2 metriä	130,40€
3 metriä	170,80€
4 metriä	211,30€
5 metriä	288,90€
6 metriä	329,30€
7 metriä	369,70€
8 metriä	410,20€

Sis. Raudituksen tulpat. Raudoitustangot, Juotosbetoni

Saatavana myös asennettuna, lisätietoja asiakaspalvelusta!

Harkkoelementtien muuraukseen käytetään harkko- tai muurauslaastia, menekki triplahormissa n. 18 kg/m.

¹⁾ Hinnasta vähennetty yhden keraamisen hormielementin hinta ²⁾ Hinnasta vähennetty kahden keraamisen hormielementin hinta
Laskutamme verottomien hintojen mukaan. Hinnastossa mainitut verolliset hinnat ovat pyöristettyjä.

Rondo Air metrihinnot

Metrihinta sisältää: Harkkoelementit, eristeparit, keraamiset hormielementit, rapid-tulilaastit, harkkolaastit, yhden liitoselementin, yhden savupellin, pohjalaatan, yhden puhdistusluukun ja tiivistysteipin, hormin tuentapakettin, sekä sadehattusarjan.

Pituus (m)	Hinta (alv.25,5 %)
	Ø 12-20 / 12-20 / 12 - 20cm
3,00 ²	2 025,60
3,33 ²	2 091,50
3,66 ³	2 169,20
4,00 ³	2 235,10
4,33 ³	2 301,00
4,66 ³	2 381,70
5,00 ³	2 447,70
5,33 ⁴	2 525,30
5,66 ⁴	2 591,20
6,00 ⁴	2 657,20
6,33 ⁴	2 723,10
6,66 ⁴	2 789,00
7,00 ⁵	2 881,50
7,33 ⁵	2 947,40
7,66 ⁵	3 013,30
8,00 ⁵	3 079,20
8,33 ⁵	3 145,20
8,66 ⁶	3 222,80
9,00 ⁶	3 288,70
9,33 ⁶	3 369,40
9,66 ⁶	3 435,40
10,00 ⁶	3 501,30
10,33 ⁷	3 578,90
10,66 ⁷	3 644,90
11,00 ⁷	3 710,80
11,33 ⁷	3 776,70
11,66 ⁷	3 857,40
12,00 ⁸	3 935,10

Lisävalinnat	
	Vähennä metrihinnasta
Ei sadehattua	-334,90€
Ei ilmakehän sulkupeltiä	-142,60€
Ei tuentapakettia	- 231,10€
Ei läpiviennin tiivistysteippiä	- 95,90€
Ei läpiviennin eristettä	- 136,70€
Ei savupeltiä /kpl	- 223,40€
Ei liitoselementtiä /kpl	- 66,69€
Ei puhdistusluukua /kpl	- 90,41€
Ei pohjalaattaa /kpl	- 30,20€
Ei harkkolaastia	-34.70€ ³ / -46.30€ ⁴ / -57.90€ ⁵ / 69.50€ ⁶ / 81.10€ ⁷ / 92.60€ ⁸ /

Numero kertoo hormin pituuden vaatiman laastisäkkien määrän

Rondo Air -piipulle ei ole saatavana pellitystä

Raudoitus kaikista 4 reiästä /m	
Korkeus	Lisää metrihintaan
2 metriä	130,40€
3 metriä	170,80€
4 metriä	211,30€
5 metriä	288,90€
6 metriä	329,30€
7 metriä	369,70€
8 metriä	410,20€





Sis. Raudoituksen tulpat, Raudoitustangot, Juotosbetoni

Saatavana myös asennettuna, lisätietoja asiakaspalvelusta!











Harkkoelementtien muuraukseen käytetään harkko- tai muurauslaastia, menekki Air-hormissa n. 15 kg/m.

Laskutamme verottomien hintojen mukaan. Hinnastossa mainitut verolliset hinnat ovat pyöristettyjä.

Rondo Plus osat ja tarvikkeet

Tuotokuva	Tuotenumero ja tuotetiedot	Hinta €/kpl, alv.25,5% (alv 0%)
	Harkkoelementti Yksihorminen	
	Kevytsorabetonia. Harkon nurkissa on 30 mm rauditusreiät, jos/kun piippu tarvitsee tukea raudoittamalla	
	100351	Ø 12, 14, 16 cm, koko: 320 x 320 x 323 mm. Paino 17,7 kg 20,90 (16.65)
	100353	Ø 18, 20 cm, koko 360 x 360 x 323. Paino 20,3 kg 20,90 (16.65)
	Harkkoelementti Tuplahormi	
	Kevytsorabetonia. Harkon nurkissa on 30 mm rauditusreiät, jos/kun piippu tarvitsee tukea raudoittamalla	
	100352	Ø 12-16/12-16 cm, koko 320 x 590 x 323 mm. Paino 30,5 kg 41,30 (32.87)
	100354	Ø 12-16/18-20 cm, koko: 360 x 640 x 323 mm. Paino 36,5 kg 41,30 (32.87)
	100355	Ø 18-20/18-20 cm, koko 360 x 670 x 323 mm. Paino 38,0 kg 41,30 (32.87)
	Harkkoelementti Triplahormi	
	Kevytsorabetonia. Harkon nurkissa on 30 mm rauditusreiät, jos/kun piippu tarvitsee tukea raudoittamalla	
	135518	Ø 12-16/12-16/12-16 cm, koko 320 x 860 x 323 mm. Paino 43,1 kg 55,20 (44.01)
	Harkkoelementti Rondo Air	
	Ilmakanavalla varustettu harkkoelementti. Kevytsorabetonia. Harkon nurkissa on 30 mm rauditusreiät, jos/kun piippu tarvitsee tukea raudoittamalla	
	100361	Ø 12, 14, 16 cm, koko: 320 x 460 x 323 mm. Paino 26,5 kg 38,50 (30.69)
	100363	Ø 18, 20 cm, koko 360 x 500 x 323. Paino 29,8 kg 38,50 (30.69)
	Eristepari	
	Vuorivillaa. Korkeus 330 mm.	
	102672	Ø 12 cm, paksuus 45 mm 13,70 (10.95)
	100377	Ø 14 cm, paksuus 35 mm 13,70 (10.95)
	100378	Ø 16 cm, paksuus 25 mm 13,70 (10.95)
	100379	Ø 18 cm, paksuus 35 mm 13,70 (10.95)
	100380	Ø 20 cm, paksuus 25 mm 13,70 (10.95)
	Keraaminen hormielementti	
	Korkeus 330 mm. Seinämävahvuus 15 mm.	
	103857	Ø 12 cm 13,70 (10.89)
	100373	Ø 14 cm 13,70 (10.89)
	100374	Ø 16 cm 13,70 (10.89)
	100375	Ø 18 cm 13,70 (10.89)
	100376	Ø 20 cm 13,70 (10.89)
	Keraaminen pohjalaatta	
	Korkeus 40 mm (Ø 14 cm:n pohjalaatta sopii Ø 12 cm:lle).	
	105634	Ø 14 cm 30,20 (24.03)
	105635	Ø 16 cm 30,20 (24.03)
	105636	Ø 18 cm 30,20 (24.03)
	105637	Ø 20 cm 30,20 (24.03)
	Keraaminen kondenssiastia	
	Käytetään pohjalaatan tilalla, kun kyseessä on öljy-, kaasu- tai pellettikattila, tai jos hormi sijaitsee rakennuksen vaipan ulkopuolella tai jos savukaasujen lämpötilat ovat alle 200 C. Korkeus 165 cm	
	102682	Ø 12 cm 30,20 (24.03)
	102683	Ø 14 cm 30,20 (24.03)
	102684	Ø 16 cm 30,20 (24.03)
	102685	Ø 18 cm 30,20 (24.03)
	102686	Ø 20 cm 30,20 (24.03)

Rondo Plus osat ja tarvikkeet

Tuotekuva	Tuotenumero ja tuotetiedot	Hinta €/kpl, alv.25,5% (alv 0%)
	Rapid-tulilaasti 310 ml patruuna / 2,3 m 100020 Rapid Tulilaasti 310 ml	14,80 (11.80)
	Harkkolaasti M100/500, 25 kg / säkki Menekki: Yksihormisissa n. 8 kg/m, tuplahormisissa ja Airissa n. 15 kg/m ja triplahormisissa n. 18 kg/m 135572 25 kg / säkki	11,70 (9.34)
	Hormitasoite 20 kg / säkki Menekki: 1 mm:n kerroksella n. 1.2 kg/m2 133574 20 kg / säkki	26,30 (20.97)
	Antiikkilaasti 1,5 25 kg / säkki Menekki: 3,5 - 5,5 kg/m2 (kerrosvahvuudesta riippuen) 133575 25 kg / säkki	51,80 (41.28)
	410V Kuitulaasti Menekki n. 1,5 kg /m2/mm (kerrospaksuus 2-10 mm) 158689 25 kg / säkki	64,60 (51.46)
	430 Hiertopinnoite, T001 valkoinen, 25 kg / säkki Menekki n. 1,5 kg /m2/mm (kerrospaksuus 1-4 mm) 158690 25 kg / säkki	76,40 (60.91)
	Suorakaide liitoselementti Korkeus 330 mm. Aukon sisämitat 130 x 260 mm (ei Ø12 cm:lle) 102704 Ø 14 cm 102705 Ø 16 cm 102706 Ø 18 cm 102707 Ø 20 cm	94,00 (74.92) 94,00 (74.92) 94,00 (74.92) 94,00 (74.92)
	Suorakaide jälkiliitoselementti Keraaminen. Aukon sisämitat 130 x 260 mm 102732 Ø 12 cm 102733 Ø 14 cm 102734 Ø 16 cm 102735 Ø 18 cm 102736 Ø 20 cm	47,10 (37.57) 47,10 (37.57) 47,10 (37.57) 47,10 (37.57) 47,10 (37.57)
	Suorakaideliitoksen sulkutulppa Käytetään tarvittaessa suorakaideliitoksen tukkimiseen. 100531 124 x 252 mm	25,90 (20.64)
	Suorakaideliitoksen jatkokappale Aukon sisämitat 130 x 260. Maksimipituus 550 mm. 137837 hinta / cm	3,40 (2.73)



Rondo Plus osat ja tarvikkeet

Tuotokuva	Tuotenumero ja tuotetiedot	Hinta €/kpl, alv.25,5% (alv 0%)	
	Pyöreä liitoselementti ja eristelevy		
	Korkeus 660 mm. Aukon halkaisija sama kuin hormikoko (paitsi Ø 12 cm:llä aukko Ø 14 cm).		
	102687	Ø 12 cm / 90°	92,00 (73.28)
	100419	Ø 14 cm / 90°	92,00 (73.28)
	100420	Ø 16 cm / 90°	92,00 (73.28)
	100421	Ø 18 cm / 90°	92,00 (73.28)
	100422	Ø 20 cm / 90°	92,00 (73.28)
	100423	Ø 14 cm / 45° (tilaustuote, toimitusaika 4 vk)	118,00 (94.04)
	100424	Ø 16 cm / 45° (tilaustuote, toimitusaika 4 vk)	118,00 (94.04)
	100425	Ø 18 cm / 45° (tilaustuote, toimitusaika 4 vk)	118,00 (94.04)
	100426	Ø 20 cm / 45° (tilaustuote, toimitusaika 4 vk)	118,00 (94.04)
	100381	eristelevy Ø 12, 14, 16 cm	17,30 (13.76)
100382	eristelevy Ø 18, 20 cm	17,30 (13.76)	
	Pyöreä jälkiliitoselementti 90°		
	Keraaminen. Aukon halkaisija sama kuin hormikoko (paitsi Ø 12 cm:llä aukko Ø 14 cm).		
	102725	Ø 12 cm	47,10 (37.57)
	102726	Ø 14 cm	47,10 (37.57)
	102727	Ø 16 cm	47,10 (37.57)
	102728	Ø 18 cm	47,10 (37.57)
102729	Ø 20 cm	47,10 (37.57)	
	Pyöreän liitoksen sulkutulppa		
	Käytetään tarvittaessa pyöreän liitoksen sulkemiseen.		
	100331	Ø 12 cm / Ø 14 cm	25,90 (20.64)
	100332	Ø 16 cm	25,90 (20.64)
	100333	Ø 18 cm	25,90 (20.64)
100334	Ø 20 cm	25,90 (20.64)	
	Puhdistusluukku valkoinen, eristekivi ja liitoselementti		
	Liitoselementin korkeus 330 mm. Aukon sisämitat 130 x 130 mm.		
	102799	Puhdistusluukku valkoinen	55,40 (44.12)
	102731	Eristekivi 13x13 cm	8,90 (7.10)
	102713	Puhdistusluukun liitoselementti, Ø 12 cm	53,50 (42.59)
	102714	Puhdistusluukun liitoselementti, Ø 14 cm	53,50 (42.59)
	102715	Puhdistusluukun liitoselementti, Ø 16 cm	53,50 (42.59)
	102716	Puhdistusluukun liitoselementti, Ø 18 cm	53,50 (42.59)
102717	Puhdistusluukun liitoselementti, Ø 20 cm	53,50 (42.59)	
	Puhdistusluukun jälkiliitoselementti		
	Keraaminen. Aukon sisämitat 130 x 130 mm.		
	102718	Ø 12 cm	47,10 (37.57)
	102719	Ø 14 cm	47,10 (37.57)
	102720	Ø 16 cm	47,10 (37.57)
	102721	Ø 18 cm	47,10 (37.57)
102722	Ø 20 cm	47,10 (37.57)	
	Puhdistusluukun liitoksen jatkokappale		
	Aukon sisämitat 130 x 130 mm. Max. pituus 550 mm.		
137836	Hinta / cm	3,40 (2.73)	



Rondo Plus osat ja tarvikkeet

Tuotokuva	Tuotenumero ja tuotetiedot	Hinta €/kpl, alv.25,5% (alv 0%)	
	Savupeltti		
	Harkossa 360 x 640 mm toimitetaan oletuksena B-peltti, joka on tarkoitettu kyseisen harkon pitkälle sivulle.		
	135402	Ø 12 A	223,40 (178.02)
	135403	Ø 12 B	223,40 (178.02)
	135417	Ø 14 A	223,40 (178.02)
	135418	Ø 14 B	223,40 (178.02)
	135431	Ø 16 A	223,40 (178.02)
	135432	Ø 16 B	223,40 (178.02)
	135443	Ø 18	223,40 (178.02)
137816	Ø 20	223,40 (178.02)	
	Savupellin jatkovarsi		
	Mainitse varren pituus tilauksella.		
	133572	15 cm	18,20 (14.52)
133573	30 cm	19,80 (15.78)	
	Ilmakanavan sulkupeltti		
	Rondo Air -piipun ilmakanavan sulkupeltti, kääntöpeltti. Voidaan jatkaa savupellin jatkovarrella.		
	149810	Ilmakanavan sulkupeltti Ø12-16/L	142,60 (113.63)
143867	Ilmakanavan sulkupeltti Ø18-20/L	142,60 (113.63)	
	Läpiviennin tiivistysteippi		
	Teippi höyrynsulun ja aluskatteen tiivistämiseen. Leveys 150 mm, pituus harkon koosta riippuen.		
	158705	Hinta / m	13,40 (10.67)
	135574	30 m rulla	198,70 (158.36)
		Yksihormiselle 6 m	80,40 (65.52)
		Tuplahormille ja Airille 7 m	93,80 (76.45)
	Triplahormille 8 m	107,20 (87.37)	
	Läpiviennin eristepaketti		
	Lämpötilaluokkaan T600. Paksuus 100 mm. Korkeus 600 mm. 4 eristelevyä/paketti (ei Rondo Airille).		
	135455	Läpiviennin eristepaketti Ø 12-16, 100 mm	111,30 (88.68)
	135464	Läpiviennin eristepaketti Ø 18-20, 100 mm	111,30 (88.68)
	135471	Läpiviennin eristepaketti Ø 12-16/12-16, 100 mm	136,70 (108.89)
	135494	Läpiviennin eristepaketti Ø 12-16/18-20, 100 mm	136,70 (108.89)
	135515	Läpiviennin eristepaketti Ø 18-20/18-20, 100 mm	136,70 (108.89)
	135520	Läpiviennin eristepaketti Ø 12-16/12-16/12-16, 100 mm	152,10 (121.23)
	Keraaminen eriste SuperWool Plus		
	Palamaton eristematto, paksuus 13 mm, leveys 610 mm, tilavuuspaino 96 kg/m ³		
	900008620	Hinta / cm	0,30 (0.26)
900008620	Hinta / rulla (14,64 m)	226,10 (180.14)	
	Tyyppikilpi		
	Veloituksetta 1 kpl / piippu		
172734	Tyyppikilpi		

Rondo Plus osat ja tarvikkeet

Tuotokuva	Tuotenumero ja tuotetiedot	Hinta €/kpl, alv.25,5% (alv 0%)
	Raudoituspaketti Piipun tukemiseen. Käytetään piipun ollessa > 1 m vesikaton yläpuolella tai jos piippu on kokonaan rakennuksen ulkopuolella. Raudoitustangot sisältävät jatkomutterit ja erillisen asennusohjeen. Yhdestä säkistä saadaan juotosbetonia n. 11-12 l, menekki n. 2,5 l/m, kun raudoitus neljästä nurkasta.	
	135552	Raudoituspaketti 4 x 1 m M10 40,40 (32.22)
	135553	Raudoituksen juotostulppa 4 kpl/pss 12,40 (9.86)
	135573	Juotosbetoni JB 600/3 25 kg 37,10 (29.6)
	Hormin tuentapaketti Hormin tuentaan. Käy myös tupla- ja triplahormille. Maksimi kattotuoliväli 1 m.	
	133565	Hormin tuentapaketti 231,10 (184.13)
	Sadepiippuhattu Sisältää soviteen ja kiinnityssarjan. Väri musta.	
	Hinta yhteensä, yksihormiselle 254,00 (202,36)	
	Hinta yhteensä, tuplahormille 396,00 (315,52)	
	Hinta yhteensä, triplahormille 507,00 (404,00)	
	Hinta yhteensä, Rondo Airille 334,90 (266,83)	
	135456	Sadepiippuhattu Ø 12-20 cm 196,30 (156.38)
	135472	Sadepiippuhattu tupla Ø 12-16 / 12-16 cm 309,90 (246.91)
	135495	Sadepiippuhattu tupla Ø 12-16 / 18-20 cm 309,90 (246.91)
	135516	Sadepiippuhattu tupla Ø 18-20 / 18-20 cm 309,90 (246.91)
	135521	Sadepiippuhattu tripla Ø 12-16 / 12-16 / 12-16 cm 392,50 (312.76)
	149812	Sadepiippuhattu Rondo Air Ø 12-16 / L cm, kaarimalli 277,20 (220.85)
	135390	Sadepiippuhattu Rondo Air Ø 18-20 / L cm, kaarimalli 277,20 (220.85)
	135569	Sadepiippuhatun sovite, musta Ø 12 cm 28,40 (22.63)
	135570	Sadepiippuhatun sovite, musta Ø 14 cm 28,40 (22.63)
133566	Sadepiippuhatun sovite, musta Ø 16 cm 28,40 (22.63)	
135571	Sadepiippuhatun sovite, musta Ø 18 cm 28,40 (22.63)	
133567	Sadepiippuhatun sovite, musta Ø 20 cm 28,40 (22.63)	
150495	Kiinnityssarja (4kpl / ltk) 29,30 (23.35)	

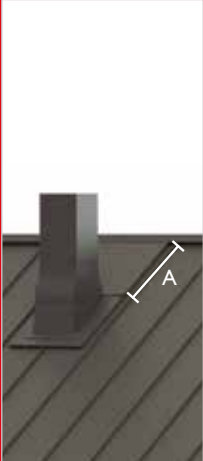
Rondo Plus osat ja tarvikkeet

Tuotokuva	Tuotenumero ja tuotetiedot	Hinta €/kpl, alv.25,5% (alv 0%)	
	Vesikaton läpivienti profiilikatteelle (Vaihtoehto 1, Vilpe)		
	Sopii Rondo Plus yksihormiselle (harkon koko 320 - 370 mm) ja max. pituus 1720 mm. Sisältää muovisen piippuläpiviennin, pellityssarjan, ympärystellin, ruuvit ja asennusohjeen. Soveltuu kattokaltevuuksille 10-45. Värit: musta ja tummanharmaa. A = 1050		
	Hinta yhteensä 760,80 (606.24)		
	Musta		
	143868	Piippuläpivienti, sisältää pellityssarjan	444,40 (354.14)
	143871	Harkkopiipun ympärystelti (teleskooppi)	316,40 (252.10)
	Tummanharmaa		
143869	Piippuläpivienti, sisältää pellityssarjan	444,40 (354.14)	
143872	Harkkopiipun ympärystelti (teleskooppi)	316,40 (252.10)	
	Vesikaton läpivienti pystysaumakatteelle (Vaihtoehto 1, Vilpe)		
	Sopii Rondo Plus yksihormiselle (harkon koko 320 - 370 mm) ja max. pituus 1720 mm. Sisältää muovisen piippuläpiviennin, pellityssarjan, ympärystellin, kiinnityslistat (4 kpl), ruuvit ja asennusohjeen. Soveltuu kattokaltevuuksille 10-45. Värit: musta ja tummanharmaa. A = 1050		
	Hinta yhteensä 809,80 (653.10)		
	Musta		
	143868	Piippuläpivienti, sisältää pellityssarjan	444,40 (354.14)
	143871	Harkkopiipun ympärystelti (teleskooppi)	316,40 (252.10)
	135638	Pellityssarjan kiinnityslistat	58,80 (46.86)
Tummanharmaa			
143869	Piippuläpivienti, sisältää pellityssarjan	444,40 (354.14)	
143872	Harkkopiipun ympärystelti (teleskooppi)	316,40 (252.1)	
135638	Pellityssarjan kiinnityslistat	58,80 (46.86)	
	Vesikaton läpivienti huopakatteelle (Vaihtoehto 1, Vilpe)		
	Sopii Rondo Plus yksihormiselle (harkon koko 320 - 370 mm) ja max. pituus 1720 mm. Sisältää muovisen piippuläpiviennin, ympärystellin, ruuvit ja asennusohjeen. Soveltuu kattokaltevuuksille 10-45. Värit: musta ja tummanharmaa.		
	Hinta yhteensä 623,70 (496.99)		
	Musta		
	143874	Piippuläpivienti, sisältää pellityssarjan	307,30 (244.89)
	143871	Harkkopiipun ympärystelti (teleskooppi)	316,40 (252.10)
	Tummanharmaa		
143875	Piippuläpivienti, sisältää pellityssarjan	307,30 (244.89)	
143872	Harkkopiipun ympärystelti (teleskooppi)	316,40 (252.10)	
 <p>Leveys 788 mm Pituus 1100 mm</p>	Juuripellin jatkokappale profiili- ja pystysaumakatteelle (Vaihtoehto 1, Vilpe)		
	Leveys 788 mm, pituus 1100 mm, hyötypituus 1000 mm. Pystysaumakatteelle vaatii lisäksi pellityssarjan kiinnityslistat, joita toimitetaan 2 kpl / jatkopelti. Värit: musta ja tummanharmaa.		
	Hinta yhteensä / Profiilikate 65,60 (52.31)		
	Hinta yhteensä / Pystysaumakate 102,40 (81.71)		
	135642	Juuripellin jatkokappale, musta	65,60 (52.31)
	135643	Juuripellin jakokappale, tummanharmaa	65,60 (52.31)
150240	Pellityssarjan kiinnityslistat (2 kpl)	36,80 (29.40)	

Poistuva tuote, varmista saatavuus tilausta tehdessä

Rondo Plus osat ja tarvikkeet

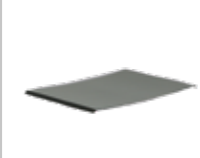
Tuotokuva	Tuotenumero ja tuotetiedot	Hinta €/kpl, alv.25,5% (alv 0%)	
	Yläosan pellityssarja tuplahormille		
	Sisältää juuri- ja teleskooppipellin. Juuripellin hyötypituus B = 780 mm ja teleskooppipellin maksimipituus 1,5 m. Leikataan kattokaltevuuuden mukaan 15-45°. Lappeensuuntaiselle tuplahormille max. kattokaltevuus 37°. Värit: musta ja tummanharmaa.		
	Hinta yhteensä 544,60 (433,89)		
	Ø 12-16/12-16 cm, Musta		
	135486	Juuripelti, harjan suuntainen. Leveys A = 1010 mm	282,90 (225.38)
	135488	Juuripelti, lappeen suuntainen. Leveys A = 830 mm	282,90 (225.38)
	145376	Teleskooppipelti	261,70 (208.51)
	Ø 12-16/12-16 cm, Tummanharmaa		
	151470	Juuripelti, harjan suuntainen. Leveys A = 1010 mm	282,90 (225.38)
	151471	Juuripelti, lappeen suuntainen. Leveys A = 830 mm	282,90 (225.38)
	151469	Teleskooppipelti	261,70 (208.51)
	Hinta yhteensä 544,60 (433,89)		
	Ø 12-16/18-20 cm, Musta		
	135508	Juuripelti, harjan suuntainen. Leveys A = 1010 mm	282,90 (225.38)
	135510	Juuripelti, lappeen suuntainen. Leveys A = 830 mm	282,90 (225.38)
	145378	Teleskooppipelti	261,70 (208.51)
	Ø 12-16/18-20 cm, Tummanharmaa		
	151473	Juuripelti, harjan suuntainen. Leveys A = 1010 mm	282,90 (225.38)
151474	Juuripelti, lappeen suuntainen. Leveys A = 830 mm	282,90 (225.38)	
151472	Teleskooppipelti	261,70 (208.51)	
	Juuripellin jatkokappale		
	Leveys 830 mm. Pituus 1000mm. Ei sovellu harjansuuntaiselle tuplahormille. Värit musta ja harmaa.		
	135558	830 x 1000 mm, musta	60,00 (47,84)
151468	830 x 1000 mm, tummanharmaa	60,00 (47,84)	

Rondo Plus osat ja tarvikkeet

Tuotekuva	Tuotenumero ja tuotetiedot	Hinta €/kpl, alv.25,5% (alv 0%)	
	Nordic Flashing pellityssarja profiilikatteelle		
	Pellityssarja Ø130-200 mm. Sisältää sadehatun ja sovitteen.		
	173333	0 - 13° Harmaa	
	173331	0 - 13° Musta	
	173332	0 - 13° Tiilenpunainen	
	173330	10 - 45° Harmaa	
	173328	10 - 45° Musta	1 014,80 (808.60)
	173329	10 - 45° Tiilenpunainen	
	173327	Harjalle, 10 - 45° Harmaa	
	173325	Harjalle, 10 - 45° Musta	
173326	Harjalle, 10 - 45° Tiilenpunainen		
 <p>A</p>	Nordic Flashing pellityssarja pystysaumakatteelle		
	Pellityssarja Ø130-200 mm. Sisältää kiinnityslistat, sadehatun ja sovitteen.		
	177517	0 - 13° Harmaa	
	177515	0 - 13° Musta	
	177516	0 - 13° Tiilenpunainen	
	177514	10 - 45° Harmaa	
	177512	10 - 45° Musta	1 069,20 (851.96)
	177513	10 - 45° Tiilenpunainen	
	177511	Harjalle, 10 - 45° Harmaa	
	177509	Harjalle, 10 - 45° Musta	
177510	Harjalle, 10 - 45° Tiilenpunainen		
<p>A</p> <p>0-13° = 350 mm</p> <p>10-45° = 300 mm</p>	Nordic Flashing pellityssarja huopakatteelle		
	Pellityssarja Ø130-200 mm. Sisältää sadehatun ja sovitteen.		
	173336	0 - 13° Harmaa	
	173334	0 - 13° Musta	877,70 (699.36)
	173335	0 - 13° Tiilenpunainen	
 <p>Leveys 830 mm</p> <p>Pituus 1000 mm</p>	Juuripellin jatkokappale Nordic Flashing		
	Juuripellin jatko Nordic Flashing pellityssarjalle.		
	Hinta yhteensä / Profiilikate		70,80 (56.44)
	Hinta yhteensä / Pystysaumakate		107,60 (85.84)
	173744	Harmaa	70,80 (56.44)
	168768	Musta	70,80 (56.44)
168769	Tiilenpunainen	70,80 (56.44)	
150240	Kiinnityslistat (2 kpl)	36,80 (29.40)	
	Nordic Flashing sadehatun kaulusovite		
	176084	Kaulusovite Ø12 cm	45,60 (37.07)
	176085	Kaulusovite Ø14 cm	46,50 (37.07)
	133100	Kaulusovite Ø16 cm	46,50 (37.07)
	155777	Kaulusovite Ø18 cm	46,50 (37.07)
	133101	Kaulusovite Ø20 cm	46,50 (37.07)
	Nordic Flashing asennuslistat		
	Sisältää ruuvit. Mahdollistaa Nordic Flashingin asentamisen silloin kun vino yläpohja on kotelopuhallettu.		
175005	Asennuslistat	45,60 (36.31)	
Nordic flashing pellityssarja erikoisvärisenä + 100€ alv. 0%. Toimitusaika 2 viikkoa			

Laskutamme verottomien hintojen mukaan. Hinnastossa mainitut verolliset hinnat pyöristettyjä.

ISOKERN

Yhden elementin hohkakivihormi

Valmispiippu Isokern sopii puulämmitteisiin tulisijoihin. Se on nopea asentaa ja on siksi loistava vaihtoehto valmispiipuksi, johon tulisija hankitaan vasta myöhemmin, tai sen mallia ei ole vielä tiedossa. Isokern valmistetaan islantilaisesta hohkakivestä. Se on toimivuudeltaan ja paloturvallisuudeltaan taattua SCHIEDEL -laatua.

1. Sadehattu
2. Pellityssarja
3. Hormin tuentapaketti
4. Läpiviennin eristyspaketti
5. Läpiviennin tiivistysteippi
6. Savupelti
7. Tulisijan liitosaukko
8. Puhdistusluukku

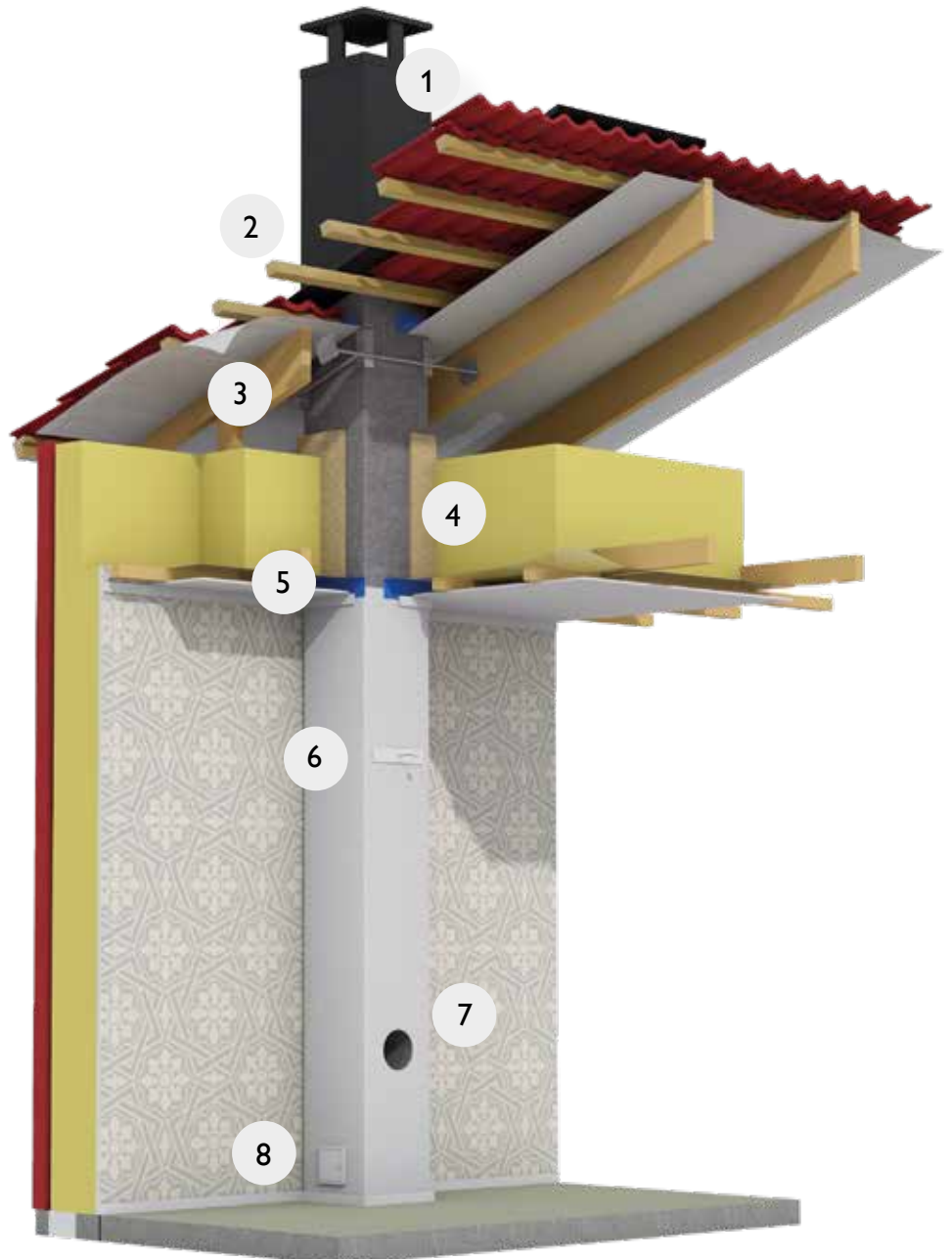

Isokern on loistava valinta myös kohteeseen, jonne halutaan tulisijavaraus tai hankittavan tulisijan mallia ei ole vielä tiedossa.

Rakentamismääräyksiä ja teknisiä tietoja

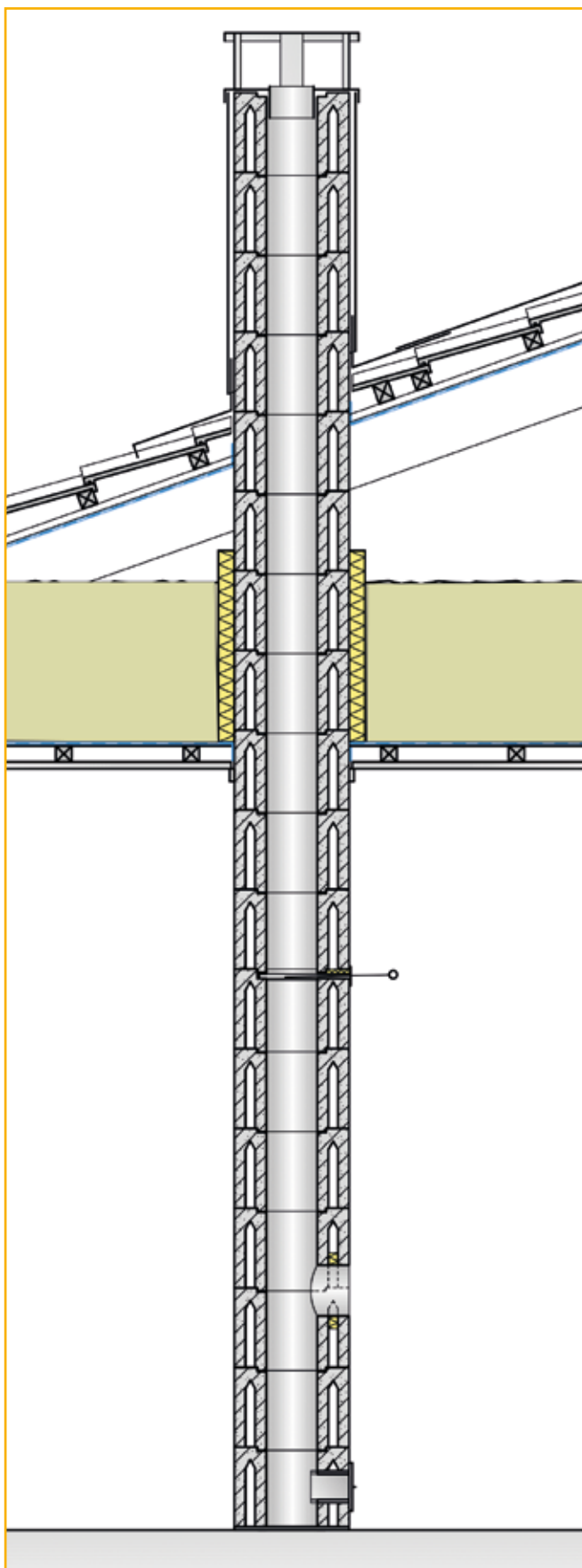

Piipun pituuden määrittäminen

- Vesikaton harjalla savupiipun pään ja katteen välinen pienin etäisyys piipun juuresta mitattuna vähintään 0,8 m.
- Tavanomaisilla kattokaltevuuksilla lappeella olevan savupiipun korkeuteen lisätään 0,1 m jokaista lapemetriä kohden harjalta laskettuna.
- Tarkemmat ohjeet savupiipun määräyksistä sekä piipun pituuden määrittämisestä löytyvät Ympäristöministeriön asetuksesta savupiippujen rakenteille ja paloturvallisuudelle (745/2017) sekä Ympäristöministeriön asetukseen perustuvasta Savupiiput oppaasta.
- Sadepiippuhattua ei lasketa piipun pituuteen

- Piippu ei saa olla kiinni välipohjassa niin, että se on osana kantavia rakenteita.
- Piippuun ei saa tukea muita rakenteita eikä siihen sijoiteta putkia, johtimia tai savupiipun toimintaan kuulumattomia laitteita.
- Lämpötilaluokassa T600 hormi pinnoitettava (neljältä sivulta) koko pituudeltaan. Harkko- ja tiilirakenteen vastaisia sivuja ei tarvitse pinnoittaa. Pinnoitukseksi riittää slammaus.
- Sisäkattopanelointi ja lattiamateriaali voidaan tuoda 10 mm etäisyydelle piipun ulkopinnasta. Tavanomaiset (40 mm korkeat) jalka- ja kattolistat voi tuoda piippuun kiinni, mutta niitä ei saa kiinnittää piippuun.*
- Höyrynsulku ja aluskate voidaan tiivistää teippaamalla kiinni piippuun.
- Läpiviennin tiivistysteippinä on käytettävä Schiedelin teippiä (Tescon No.1.).
- Läpiviennin eriste ulotettava muun yläpohjaeristyksen yläpuolelle. Lisätietoja asennusohjeesta.

Piippu voidaan tuoda 1,5 m vesikaton yläpuolelle ilman ulkopuolista tuentaa

- Piippu on mitoitettu 1,5 kN/m² tuulikuormalle
- Suunnittelussa otettava erikseen huomioon muut piippuun kohdistuvat ulkoiset kuormat, kuten lumikuorma ja liukuvan lumen aiheuttama dynaaminen kuorma*
- Tarkemmat ohjeet huollon ja nuohouksen turvamääräyksistä löytyvät ympäristöministeriön asetuksesta rakennuksen käyttöturvallisuudesta (1007/2017)

Huom! Sisäkattopaneelina, lattiamateriaalina ja peitelistana on käytetty laskennallisessa todentamisessa puuta.

Isokern CE-merkinnän tulkintaohje

Valmisiippu Isokern on testattu harmonisoidun tuotestandardin EN 1858 mukaisesti. Se täyttää vaatimukset pintalämpötilojen, nokipalonkestävyyden, tiiviynen sekä nuohouksen osalta. Tuotteen soveltuvuus käyttökohteeseen ja -tarkoitukseen on aina kuitenkin varmistettava

CE-merkintäkoodi kertoo sen, mihin kaikkiin lämpötilaluokkiin kyseinen piippu on testattu eli minkä asteisia savukaasuja piippuun voidaan johtaa ja tämän pohjalta ilmoittaa käytettävän suojaetäisyyden palaviin materiaaleihin. Lämpötilaluokasta riippumatta itse piippu ei siis muutu, vain suojaetäisyys palaviin materiaaleihin muuttuu. Koodista selviää myös mille polttoaineelle piippu soveltuu, esimerkiksi kiinteälle polttoaineelle kuten puu tai nestemäiselle polttoaineelle kuten öljy.

Ympäristöministeriön asetus ilmoittaa, että tehdasvalmisteisten savupiippujen ja hormituotteiden suojaetäisyydet on määriteltävä testaamalla tai laskentame-

netelmällä, joka on verifioitu kokeiden perusteella. Schiedel Savuhormistot on yhteistyössä Paloteknisen insinööritoimisto Markku Kaurialan kanssa laskennallisesti todentaneet käyttämämme höyrynsulun ja aluskatteen teipin sekä kattopaneleiden ja listojen soveltuvuuden Isokern valmisiippulle. Raportteja voit tiedustella sivuiltamme: www.schiedel.com/fi

Valmisiippu Isokern on testattu CE-merkintätiestien lisäksi myös paksummalla 600 mm:n yläpohjaeristyksellä. Yläpohjan eristepaksuudella ei ole vaikutusta piipun suojaetäisyyksiin.

CE-merkintä kertoo tuotteesta koodikielellä

Lämpötilaluokka kuvataan tunnuksella T

- Testattu lämpötilaluokkaan T600
- Tulisijavalmistajan on ilmoitettava tulisijasta savupiippuun tulevien palokaasujen korkein lämpötila. Kiinteää polttoainetta käyttävän tulisijan lämpötilankestävyys on oltava vähintään lämpötilaluokan T600 mukainen.
- Hormiin ei saa johtaa yli 600 asteisia savukaasuja
- Ympäristöministeriön asetus ilmoittaa, että tehdasvalmisteisten savupiippujen ja hormituotteiden suojaetäisyydet on määriteltävä testaamalla tai laskentamenetelmällä, joka on verifioitu kokeiden perusteella. Schiedel Savuhormistot on yhteistyössä Paloteknisen insinööritoimisto Markku Kaurialan kanssa laskennallisesti todentaneet käyttämämme höyrynsulun ja aluskatteen teipin sekä kattopaneleiden ja listojen soveltuvuuden Isokern valmisiippulle. Raportteja voit tiedustella sivuiltamme www.schiedel.com/fi

Paineluokka ilmoitetaan kirjaimella

- Paineluokka / käyttöalue
 - N1 Alipaine, alipaineinen piippu
 - Paineen kestävyys 40 Pa, sallittu vuotomäärä 2 l/s/m²

Kemikaalien (kondensaatin) kestävyttä kuvataan D ja W kirjaimella:

- D tarkoittaa kuivaa käyttötapaa, kiinteää polttoainetta, esimerkiksi puuta

Korroosionkestävyysluokka kerrotaan numerolla

- Korroosionkestävyysluokka 3
- kiinteillä polttoaineilla, lämpötilaluokassa T600
- mahdolliset polttoainetyypit
 - puu
 - puupelletti (savukaasujen lämpötila > 150°)
 - hiili (savukaasujen lämpötila > 150°)

Nokipalonkestävyys ilmaistaan kirjaimella

- Nokipalonkestävyys osoitetaan kirjaimella
 - G = kyllä, piippu on nokipalotestattu
 - Jos piippua ei ole nokipalotestattu tai se ei ole nokipalonkestävä, osoitetaan se kirjaimella O

Suojaetäisyys ilmaistaan millimetreinä CE-merkintäkoodin lopussa

- Piipun suojaetäisyys palaviin materiaaleihin ilmoitetaan numeroina (mm) CE-merkintäkoodin lopussa
- Isokern-piipulla lämpötilaluokassa
 - T600, suojaetäisyys palaviin materiaaleihin 50 mm
 - Lämpötilaluokassa lisäksi piipun ympärille 50 mm paksu palovillaeristys

 0036	
Schiedel Savuhormistot Oy Lautamiehentie 3 FI - 02770 Espoo 04 0036-CPR-90219 001	
EN 1858 Isokern EM - valmisiippu T600 N1 D 3 G50	
Puristuslujuus:	6 Mpa, piipun maksimikorkeus 22 m
Virtausvastus:	r = 0,003 m
Lämmönvastus:	0,354 m ² K/W
Nokipalonkestävä:	kyllä
Jäätymis- / sulamiskestävyys:	kyllä
Tuulikuormankestävyys tuulenpaineella 1,5 kN/m ² :	
· Ulkkeena toimivan raudittamattoman piipun max. korkeus tasaiselle kuormalle 2 m ylimmän tuen yläpuolella	
· Ulkkeena toimivan raudoitettujen piipun max. korkeutta ei ole testattu	
Sallitut mittapoikkeamat:	± 3 mm (korkeus ± 7 mm)
Nuohouskestävyys:	Kyllä. Teräs- tai nailonharjalla

Isokern

Metrihinta sisältää: harkot, hormiliiman, savupellin, puhdistusluukun, läpiviennin eristeen ja sekä tiivistysteipin, pellityssarjan profiilikatteelle, sadehat-tusarjan, sekä hormin tuentapaketin.

Pituus (m)	Hinta (alv.25,5 %)
	Ø16, 20
3,00	2 225,30
3,25	2 271,60
3,50	2 317,90
3,75	2 364,20
4,00	2 410,50
4,25	2 456,90
4,50	2 503,20
4,75	2 549,50
5,00	2 595,80
5,25	2 653,90
5,50	2 700,20
5,75	2 746,50
6,00	2 792,90
6,25	2 839,20
6,50	2 885,50
6,75	2 931,80
7,00	2 978,10
7,25	3 024,40
7,50	3 070,70
7,75	3 118,30
8,00	3 164,60
8,25	3 210,90
8,50	3 257,20
8,75	3 303,60
9,00	3 349,90
9,25	3 396,20

Saatavana myös asennettuna, lisätietoja asiakaspalvelusta!

Lisävalinnat

	Vähennä metrihinnasta
Ei sadehattua	- 224,70€
Ei tuentapakettia	- 231,10€
Ei läpiviennin eristettä	- 57,70€
Ei läpiviennin tiivistysteippiä	- 67,00€
Ei savupeltiä	- 228,60€
Ei puhdistusluukkuja	- 73,30€

Profiili- ja pystysaumakatolla, läpivientisarja tulee viedä katon harjalle asti. Vilpe vesi-katon läpivientisarjan hyötypituus on 1050 mm. Jatkopeltien hyötypituus 1000 mm.

Vesikaton läpivienti

Kattokulmalle 10-45°	Muutos metrihintaan
Vilpe Vesikaton läpivienti pystysaumakatteelle	+ 58,80€
Vilpe Vesikaton läpivienti huopakatteelle	- 137,10€
Ei vesikaton läpivientiä	- 760,80€
Juuripellin jatkokappale profiilikatteelle	+ 65,70€ / kpl
Juuripellin jatkokappale pystysaumakatteelle	+ 102,50€ / kpl

Vilpen piippuläpivienti on poistuva tuote! Varmista saatavuus tilausta tehdessä!

Raudoitus kaikista 4 reiästä /m





Korkeus	Lisää metrihintaan
2 metriä	118,00€
3 metriä	158,50€
4 metriä	198,90€
5 metriä	276,50€
6 metriä	316,90€
7 metriä	357,40€
8 metriä	397,80€

Sis. Raudoituksen tulpat. Raudoitustangot, Juotosbetoni

Isokern osat ja tarvikkeet

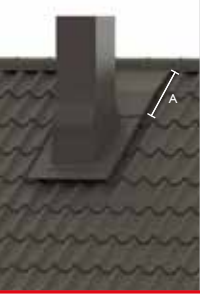
Tuotokuva	Tuotenumero ja tuotetiedot	Hinta €/kpl, alv.25,5% (alv 0%)	
	Hormielementti		
	Hohkakiveä. Harkon nurkissa on 40 mm rauditusreiät, jos/kun piippu tarvitsee tukemista raudoittamalla		
	146799	Ø 16 cm, 360 x 360 x 250 mm, 28 kg	46,30 (36.90)
	146798	Ø 20 cm, 400 x 400 x 250 mm, 31 kg	46,30 (36.90)
	Savupelti		
	133558	Ø 16 cm	231,30 (184.34)
	133571	Ø 20 cm	231,30 (184.34)
	Savupellin jatkovarsi		
	Savupeltiin on saatavana 15 ja 30 cm jatkovarsi. Mainitse varren pituus tilauksella!		
	133572	Savupellin jatkovarsi 15 cm	18,20 (14.52)
	133573	Savupellin jatkovarsi 30 cm	19,80 (15.78)
	Puhdistusluukku valkoinen		
	Hinta yhteensä		73,40 (58.44)
	102799	Puhdistusluukku 130 x 130 mm	55,40 (44.12)
	133570	Liitäntäkehys	18,00 (14.32)
	Hormiliima		
	Menekki n. 2 kg/m. Toimitukseen kuuluu porsotinpussi veloitukselta! (Erikseen tilattuna veloitetaan hinnaston hinta)		
	130771	5 kg / pussi	11,80 (9.43)
	175175	20 kg / pussi	36,80 (29.31)
	130759	Porsotinpussi	0,70 (0.53)
	Läpiviennin tiivistysteippi (Tescon no. 1)		
	Teippi höyrynsulun ja aluskatteen tiivistämiseen. Leveys 150 mm, pituus 5 m tai täysi rulla 30 m		
	135574	5 m	67,00 (53.36)
	135574	30 m rulla	198,70 (158.36)
	135574	Hinta / m	12,36 (9.96)
	Läpiviennin eristepaketti		
	Lämpötilaluokkaan T600. Paksuus 50 mm. Korkeus 600 mm. 4 eristelevyä / paketti		
	133576	Ø 16 cm	57,70 (45.98)
	133579	Ø 20 cm	57,70 (45.98)
	Keraaminen eriste SuperWool Plus		
	Palamaton eristematto, paksuus 13 mm, leveys 610 mm, tilavuuspaino 96 kg/m ³		
	900008620	Hinta / cm	0,30 (0.26)
	900008620	Hinta / 14,64 m rulla	226,10 (180.14)
	Hormin tuentapaketti		
	Hormin tuentaan. Max. kattotuoliväli 1 m.		
	133565	Hormin tuentapaketti	231,10 (184.13)







Isokern osat ja tarvikkeet

Tuotokuva	Tuotenumero ja tuotetiedot	Hinta €/kpl, alv.25,5% (alv 0%)	
	Sadepiippuhattu		
	Väri: musta. Sisältää sadepiippuhatun ja sovitteen.		
		Hinta yhteensä	224,70 (179,01)
	149564	Ø 16 / 20 cm, Musta	196,30 (156,38)
	133566	Sadepiippuhatun sovite, musta Ø 16 cm	28,40 (22,63)
	133567	Sadepiippuhatun sovite, musta Ø 20 cm	28,40 (22,63)
	Vesikaton läpivienti profiilikatteelle (Vaihtoehto 1, Vilpe)		
	Sopii Isokern hormikoolle Ø 16 cm (Ei Ø 20 cm) ja maksimi pituus 1720 mm. Sisältää muovisen piippuläpiviennin, pellityssarjan ympäröypellin, ruuvit ja asennusohjeen. Soveltuu kattokaltevuudelle 10-45°. Värit: musta, tummanharmaa. A = 1050		
		Hinta yhteensä	751,70 (606,24)
	Musta		
	143868	Piippuläpivienti, sisältää pellityssarjan	444,40 (354,14)
	143871	Harkkopiipun ympäröypelti (teleskooppi)	316,40 (252,10)
	Tummanharmaa		
143869	Piippuläpivienti, sisältää pellityssarjan	444,40 (354,14)	
143872	Harkkopiipun ympäröypelti (teleskooppi)	316,40 (252,10)	
	Vesikaton läpivienti pystysaumakatteelle (Vaihtoehto 1, Vilpe)		
	Sopii Isokern hormikoolle Ø 16 cm (Ei Ø 20 cm) ja maksimi pituus 1720 mm. Sisältää muovisen piippuläpiviennin, pellityssarjan, kiinnityslistat (4kpl), ympäröypellin, ruuvit ja asennusohjeen. Soveltuu kattokaltevuudelle 10-45°. Värit: musta ja tummanharmaa. A = 1050		
		Hinta yhteensä	809,80 (653,10)
	Musta		
	143868	Piippuläpivienti, sisältää pellityssarjan	444,40 (354,14)
	143871	Harkkopiipun ympäröypelti (teleskooppi)	316,40 (252,10)
	135638	Pellityssarjan kiinnityslistat	58,80 (46,86)
	Tummanharmaa		
	143869	Piippuläpivienti, sisältää pellityssarjan	444,40 (354,14)
143872	Harkkopiipun ympäröypelti (teleskooppi)	316,40 (252,10)	
135638	Pellityssarjan kiinnityslistat	58,80 (46,86)	
	Vesikaton läpivienti huopakatteelle (Vaihtoehto 1, Vilpe)		
	Sopii Isokern hormikoolle Ø 16 cm (Ei Ø 20 cm) ja maksimi pituus 1720 mm. Sisältää muovisen piippuläpiviennin, ympäröypellin, ruuvit ja asennusohjeen. Soveltuu kattokaltevuudelle 10-45°. Värit: musta ja tummanharmaa.		
		Hinta yhteensä	616,30 (496,99)
	Musta		
	143874	Piippuläpivienti, sisältää pellityssarjan	307,30 (244,89)
	143871	Harkkopiipun ympäröypelti (teleskooppi)	316,40 (252,10)
	Tummanharmaa		
143875	Piippuläpivienti, sisältää pellityssarjan	307,30 (244,89)	
143872	Harkkopiipun ympäröypelti (teleskooppi)	316,40 (252,10)	
 <p>A = 788 mm B = 1000 mm</p>	Juuripellin jatkokappale profiili- ja pystysaumakatteelle (Vaihtoehto 1, Vilpe)		
	Leveys 788 mm, pituus 1100 mm, hyötypituus 1000 mm. Pystysaumakatteelle vaatii lisäksi pellityssarjan kiinnityslistat, joita toimitetaan 2 kpl / jatkokelti. Värit: musta ja tummanharmaa.		
		Hinta yhteensä / Profiilikate	65,60 (52,31)
		Hinta yhteensä / Pystysaumakate	102,40 (81,71)
	135642	Juuripellin jatkokappale, musta	65,60 (52,31)
	135643	Juuripellin jakokappale, tummanharmaa	65,60 (52,31)
150240	Pellityssarjan kiinnityslistat (2 kpl)	36,80 (29,40)	



Poistuva tuote, varmista saatavuus tilausta tehdessä

Laskutamme verottomien hintojen mukaan. Hinnastossa mainitut verolliset hinnat pyöristettyjä.

Isokern osat ja tarvikkeet

Tuotokuva	Tuotenumero ja tuotetiedot	Hinta €/kpl, alv.25,5% (alv 0%)
	Raudoituspaketti Piipun tukemiseen. Käytetään piipun ollessa > 1,5 m vesikaton yläpuolella tai jos piippu on kokonaan rakennuksen ulkopuolella. Raudoitustangot sisältävät jatkomutterit ja erillisen asennusohjeen. Yhdestä säkistä saadaan juotosbetonia n. 11-12 l, menekki n. 2,5 l/m, kun raudoitus neljästä nurkasta.	
	135552 Raudoituspaketti 4 x 1 m M10	40,40 (32.22)
	135573 Juotosbetoni JB 600/3 25 kg	37,10 (29.60)
	Hormitasoite 20 kg / säkki Menekki: 1 mm:n kerroksella n. 1.2 kg/m ²	
	133574 20 kg / säkki	26,30 (20.97)
	Antiikkilaasti 1,5 25 kg / säkki Menekki. 3,5 - 5,5 kg/m ² (kerrosvahuudesta riippuen)	
	133575 25 kg / säkki	51,80 (41.28)
	410V Kuitulaasti Menekki n. 1,5 kg /m ² /mm (kerrospaksuus 2-10 mm)	
	158689 25 kg / säkki	64,60 (51.46)
	430 Hiertopinnoite, T001 valkoinen, 25 kg / säkki Menekki n. 1,5 kg /m ² /mm (kerrospaksuus 1-4 mm)	
	158690 25 kg / säkki	76,40 (60.91)
	Tyypikilpi Veloituksetta 1 kpl / piippu	
	172734 Tyypikilpi	

Isokern osat ja tarvikkeet

Tuotokuva	Tuotenumero ja tuotetiedot	Hinta €/kpl, alv.25,5% (alv 0%)	
	Nordic Flashing pellityssarja profiilikatteelle		
	Pellityssarja Ø130-200 mm. Sisältää sadehatun ja sovitteen.		
	173333	0 - 13° Harmaa	
	173331	0 - 13° Musta	
	173332	0 - 13° Tiilenpunainen	
	173330	10 - 45° Harmaa	
	173328	10 - 45° Musta	1 014,80 (808.60)
	173329	10 - 45° Tiilenpunainen	
	173327	Harjalle, 10 - 45° Harmaa	
	173325	Harjalle, 10 - 45° Musta	
173326	Harjalle, 10 - 45° Tiilenpunainen		
 <p>A</p>	Nordic Flashing pellityssarja pystysaumakatteelle		
	Pellityssarja Ø130-200 mm. Sisältää kiinnityslistat, sadehatun ja sovitteen.		
	177517	0 - 13° Harmaa	
	177515	0 - 13° Musta	
	177516	0 - 13° Tiilenpunainen	
	177514	10 - 45° Harmaa	
	177512	10 - 45° Musta	1 069,20 (851.96)
	177513	10 - 45° Tiilenpunainen	
	177511	Harjalle, 10 - 45° Harmaa	
	177509	Harjalle, 10 - 45° Musta	
177510	Harjalle, 10 - 45° Tiilenpunainen		
<p>A</p> <p>0-13° = 350 mm</p> <p>10-45° = 300 mm</p>	Nordic Flashing pellityssarja huopakatteelle		
	Pellityssarja Ø130-200 mm. Sisältää sadehatun ja sovitteen.		
	173336	0 - 13° Harmaa	
	173334	0 - 13° Musta	877,70 (699.36)
	173335	0 - 13° Tiilenpunainen	
 <p>Leveys 830 mm</p> <p>Pituus 1000 mm</p>	Juuripellin jatkokappale Nordic Flashing		
	Juuripellin jatko Nordic Flashing pellityssarjalle.		
	Hinta yhteensä / Profiilikate		70,80 (56.44)
	Hinta yhteensä / Pystysaumakate		107,60 (85.84)
	173744	Harmaa	70,80 (56.44)
	168768	Musta	70,80 (56.44)
168769	Tiilenpunainen	70,80 (56.44)	
150240	Kiinnityslistat (2 kpl)	36,80 (29.40)	
	Nordic Flashing sadehatun kaulusovite		
	133100	Kaulusovite Ø16 cm	46,50 (37.07)
	133101	Kaulusovite Ø20 cm	46,50 (37.07)
	Nordic Flashing asennuslistat		
	Sisältää ruuvit. Mahdollistaa Nordic Flashingin asentamisen silloin kun vino yläpohja on kotelopuhallettu.		
	175005	Asennuslistat	45,60 (36.31)

Nordic flashing pellityssarja erikoisvärisenä + 100€ alv. 0%. Toimitusaika 2 viikkoa



Kaikki tulisijat ja piiput
avaimet käteen periaatteella.



PERMETER SMOOTH

Valmisiippu Permeter Smooth on upea teräsiippu puulämmitteisiin tulisijoihin. Moderni, sileäpintainen ja täysin pannaton ratkaisu sopii vaativankin sisustajan makuun. Permeter Smooth on varustettu ainutlaatuisella, täysin sintraantumattomalla keraamisella SuperWool-eristeellä, joka säilyttää ominaisuutensa äärimmäisissä, jopa 1200°C lämpötiloissa.

1. Sadehattu
2. Vesikaton läpivienti
3. Aluskatteen läpivientikumi
4. Kannatinkehikko
5. Läpiviennin eriste
6. Höyrynsulkukumi
7. Peitekaulus
8. Savupelti
9. Liukupanta

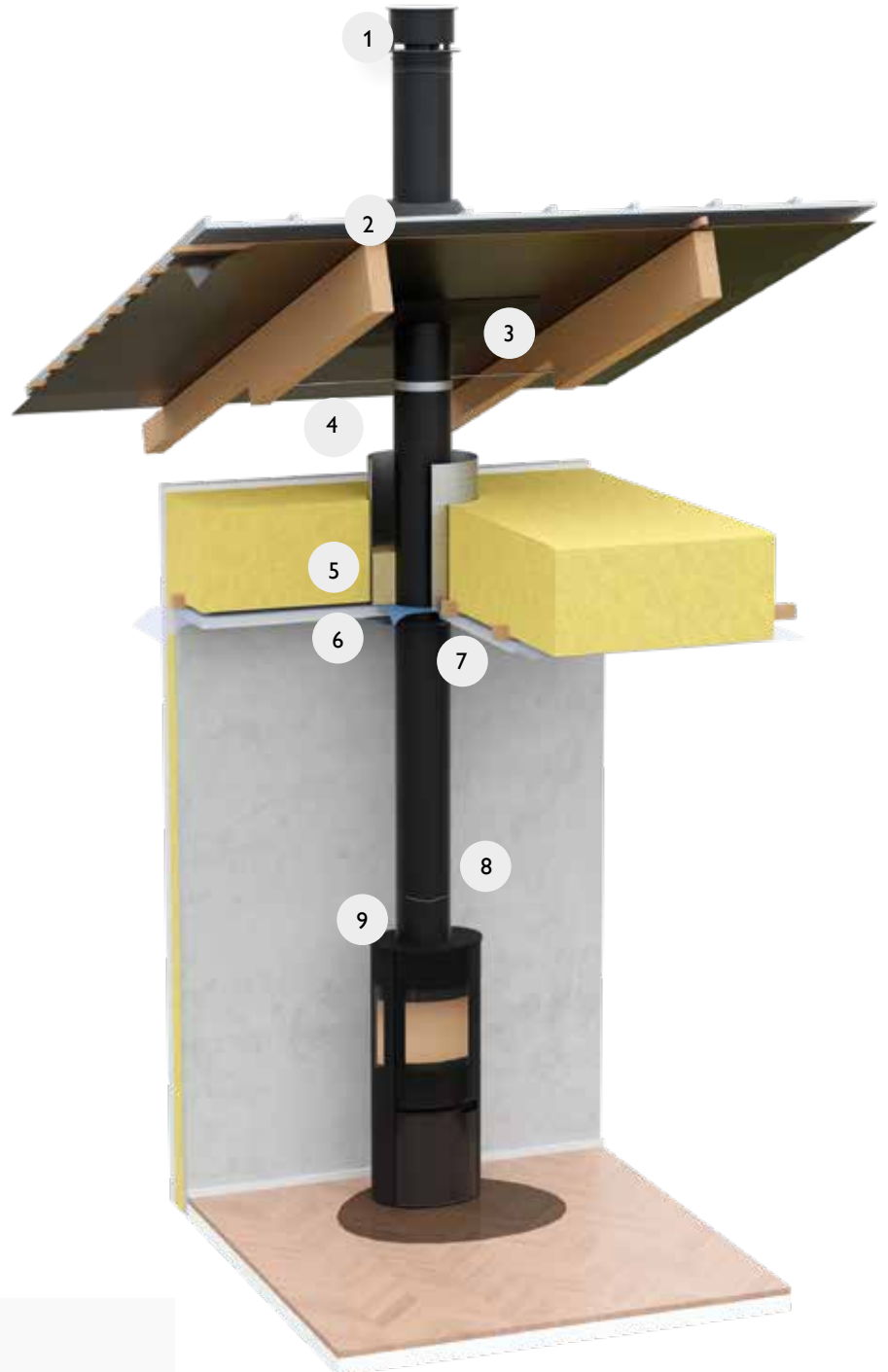

3D CAD/BIM

Löydät valtaosan Permeter smooth osista Schiedel 3D CAD/BIM -kirjastosta, sivuiltamme: schiedel.com/fi

Hinnastossa keltaisella pohjalla olevat tuotenumerot ovat tilaustuotteita. Toimitusaika n. 4 vkoa.

Kulmat

30° Kulma

Sisä Ø	130 mm	150 mm	180 mm	200 mm
A	52	52	52	52
B	147	147	147	147

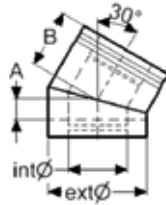

45° Kulma

Sisä Ø	130 mm	150 mm	180 mm	200 mm
A	67	67	77	77
B	157	157	172	172

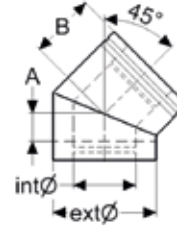

Sivuttaissiirtymät

Sivuttaissiirtymät tulee tukea seinäkiinnikkeillä siirtymän molemmilta puolin

30° Kulmalla

Sisä Ø	130 mm	150 mm	180 mm	200 mm
A	371	371	371	371
B	100	100	100	100

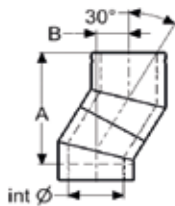

45° Kulmalla

Sisä Ø	130 mm	150 mm	180 mm	200 mm
A	382	382	425	425
B	158	158	176	176

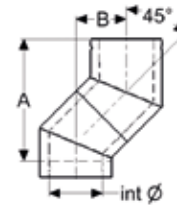

30° Kulma + hormijakso

Sisä Ø	130 mm	150 mm	180 mm	200 mm
955	A	1198	1198	1198
	B	578	578	578
455	A	765	765	765
	B	328	328	328
205	A	549	549	549
	B	203	203	203

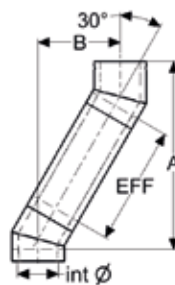

45° Kulma + hormijakso

Sisä Ø	130 mm	150 mm	180 mm	200 mm
955	A	1057	1057	1100
	B	833	833	851
455	A	704	704	747
	B	480	480	498
205	A	527	527	570
	B	303	303	321

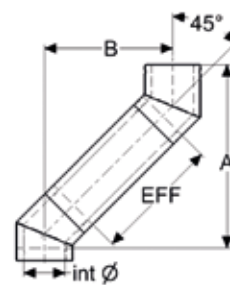

Sivuttaissiirtymät tulee tukea seinäkiinnikkeillä siirtymän molemmilta puolin.

Maksimissaan yksi hormijakso kulmien välissä!

Permeter Smooth

Ohjeet hinnaston käyttöön:

Alla oleva metrihinta pitää sisällään: asennusohjeet ja tyyppikilven, pituuden mukaisen määrän hormijaksoja, aloituskappaleen, liukupannan, tulisijan liitosmassan, savupellin, sisäkaton peitekauluksen, höyrynsulkukumin, läpiviennin eristeen ja metallierien, kannatinkehikon, aluskatteen läpivientikumin, Round Flashing vesikaton läpivientisarjan ja sadehatun.

Pituus (m)	Hinta € (alv.25,5%)			
	Ø130 mm	Ø150 mm	Ø180 mm	Ø200 mm
2,65	1 871,50	1 999,50	2 115,00	2 208,80
2,85	1 937,50	2 077,10	2 200,20	2 301,80
3,15	2 003,40	2 154,70	2 285,40	2 394,70
3,35	2 069,40	2 232,30	2 370,70	2 487,70
3,61	2 135,30	2 309,80	2 455,90	2 580,60
3,81	2 201,30	2 387,40	2 541,10	2 673,60
4,11	2 267,30	2 465,00	2 626,40	2 766,50
4,31	2 333,20	2 542,60	2 711,60	2 859,50
4,56	2 399,20	2 620,20	2 796,80	2 952,40
4,76	2 465,20	2 697,80	2 882,00	3 045,40
5,06	2 531,10	2 775,30	2 967,30	3 138,30
5,26	2 597,10	2 852,90	3 052,50	3 231,30
5,52	2 663,10	2 930,50	3 137,70	3 324,20
5,72	2 729,00	3 008,10	3 223,00	3 417,20
6,02	2 795,00	3 085,70	3 308,20	3 510,10
6,22	2 860,90	3 163,30	3 393,40	3 603,10
6,47	2 926,90	3 240,80	3 478,60	3 696,00
6,67	2 992,90	3 318,40	3 563,90	3 789,00
6,97	3 058,80	3 396,00	3 649,10	3 881,90
7,17	3 124,80	3 473,60	3 734,30	3 974,90
7,43	3 190,80	3 551,20	3 819,60	4 067,80
7,64	3 256,70	3 628,70	3 904,80	4 160,80
7,93	3 322,70	3 706,30	3 990,00	4 253,70

Tilauväärin maalauksesta veloitetaan lisäkustannus 35 € / moduuli

Saatavana myös asennettuna, lisätietoja asiakaspalvelusta!

Lisävalinnat

	Muutos metrihintaan
Vino yläpohja	+ 78,70€
Tukipanta	+ 33,10€
Harustuki	+ 275,40€
Välipohjan läpivientipaketti	Ø130 / 150 + 196,20€
	Ø180 / 200 + 223,20€
Ei liukupantaa	Ø130 / 150 - 45,10€
	Ø180 / 200 - 54,20€
Ei savupeltiä	Ø130 - 94,60€
	Ø150 - 92,40€
	Ø180 - 98,10€
	Ø200 - 103,90€

Huomioi!

Metrihinta sisältää profiilikatteelle soveltuvan Round Flashing -läpivientisarjan.

Hormin etäisyyden harjalta ollessa yli **500 mm**, laske mukaan juuripellin jatkokappaleita **1 kpl jokaista 900 mm:ä** kohden, jota hormi sijaitsee harjalta.

Huopakatolle et lähtökohtaisesti tarvitse juuripellin jatkokappaleita.

Lisävalinnat vesikaton läpivientiin

	Muutos metrihintaan
Kattokulmalle 10-45°	
Läpivientisarja pystysaumakatteelle	+ 60,00€
Jyrkälle katolle 35-45°	+ 38,00€
Erikoiskorkea teleskooppi	+ 45,20€
Juuripellin jatkokappale	+ 65,60€ / kpl
Juuripellin jatkokappale pystysaumakatteelle	+ 102,50€ / kpl
Ei Round Flashing -vesikaton läpivientiä	- 567,10€

Rakentamismääräyksiä ja teknisiä tietoja

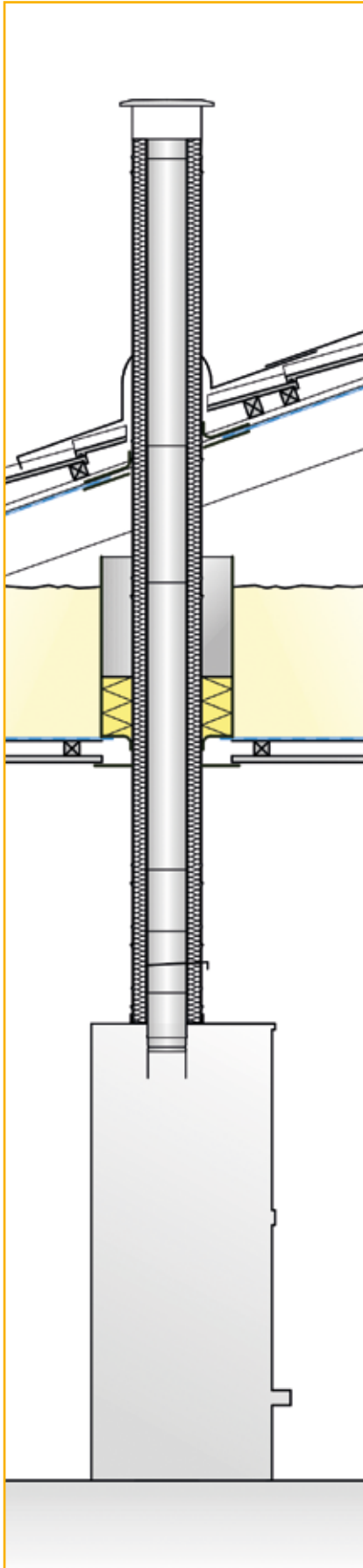

Testattu ja CE-merkitty tuote

Permeter Smooth on testattu lämpötilaluokkaan T600. Suojaetäisyys on huoneillassa / tuulettuvilla osin 25 mm (PMS50) ja 75 mm (PMS25) ja läpiviennissä 75 mm (Vain PMS50). CE-merkinnän lisäksi tuote on testattu myös yläpohjan eristepaksuudella 600 mm. Läpiviennin eristyksessä on noudatettava tuotteen omia asennusohjeita.

Koteloitaessa piippu, noudatettava 100mm:n suojaetäisyyttä

Laadukas, ruostumaton teräshormi

Permeter Smooth -hormin sisäputki on ruostumatonta terästä (444/1.4521). Hormin eristeenä on kovia lämpötiloja kestävä sintraantumaton keraaminen eriste.

Monta koko- ja väri vaihtoehtoa

Hormin halkaisijat:

Ø 130, 150, 180 ja 200 mm | PMS50

Ø 130, 150 mm | PMS25

Piipun pintavaihtoehdot:

- maalattu galvanoitu teräs (DX51DZ)

- musta (RAL9005)

- valkoinen (RAL9003S)

Tilausväreinä mikä tahansa RAL-värikartan sävy (myös RR-värikartta), tai harjattu RST.

Huom. saatavuus, toimitusaika sekä hinta!

Hormiliitos tulisijan päällä

Permeter Smooth -teräspiippu soveltuu puulämmitteisiin tulisijoihin, joissa hormiliitos lähtee tulisijan päältä. Ø130 ja Ø150mm hormikoissa on vaihtoehtona myös jalallinen L-taka-/sivuliitos, joka on saatavana mustana ja valkoisena (huom. toimitusaika)

Vesikatolle valmiit VTT:n testaamat ja sertifioidut Vilpe läpivientipaketit

Hormiin on saatavana tiili- ja peltiprofiilikatteelle sekä pystysauma- ja huopakatteelle suunnitellut läpivientipaketit. Väreinä musta, harmaa ja tiilenpunainen. Ne ovat VTT:n testaamat ja niiden yhteydessä on myös testattu aluskatteen EPDM-kumi.

Nordic Flashing pellityssarja







Hormille on myös saatavilla Nordic Flashing pellityssarja, joka verhoilee kokonaan vesikaton päältä piipun näkyviltä osin. Pellityssarjaan kuuluu yhteinen sadehattu. Nordic Flashing soveltuu myös hirsitaloille. Nordic Flashing on saatavilla varastoväreissä: musta, tumman harmaa ja tiilenpunainen. Tilausväreinä saatavilla lähes mikä tahansa RR tai RAL -koodi.

Ympäristöministeriön asetus ilmoittaa, että tehdasvalmisteisten savupiippujen ja hormituotteiden suojaetäisyydet on määriteltävä testaamalla tai laskentamenetelmällä, joka on verifioitu kokeiden perusteella. Schiedel Savuhormit on yhteistyössä Paloteknisen insinööritoimisto Markku Kaurialan kanssa laskennallisesti todentaneet käyttämämme höyrynsulun tiivisteen soveltuvuuden Permeter Smooth valmiskiipulle. Raportteja voit tiedustella sivuiltamme www.schiedel.com/fi

 0036 Schiedel s.r.o. Horousanská 286, CZ-250 81 Nehvizdy 12 0036-CPR-91236 030 EN 1856-1:2009
Metallijärjestelmäsavupiippu T600 - N1 - D - V2 - L99060 - G25 T600 - N1 - D - V2 - L99060 - G100* <small>*suijettu/villioitettu läpivienti</small> Puristuslujuus Max. pituus: 11 m Virtausvastus Keskimääräinen karheus: 1 mm Lämmönieristävyyys 0,54 m ² K/W vertailulämpötilassa 200°C Pystysuorasta poikkeavat asennukset Taivutusvetolujuus: NPD Vino asennus: Max. tukien välinen etäisyys: NPD Tuulikuorma Max. pituus vapaasti seisovana: 2,0 m viimeisen tuen yläpuolella Max. tukiväli 4,0 m Jäätymis-sulamiskestävyyys Kyllä <small>(NPD = ominaisuutta ei ole selvitetty)</small>

Tiedustele seinän läpi vietäviä piippuja myyntipäälliköiltä, tai asiakaspalvelusta.

Permeter Smooth osat ja tarvikkeet

Hormikoko	Ø130	Ø150	Ø180	Ø200
	Tyypikilpi Permeter Smooth Veloituksetta 1 kpl / Piippu 172733 Tyypikilpi 0,00 (0,00)			
	Tulisijan liitosmassa 140 g tuubi, lämpötilankesto + 700 °C. Käytetään tulisijan ja hormin liitoksen tiivistämiseen. Hinta €/kpl alv.25,5% (alv. 0%) 13,60 (10.87) 13,60 (10.87) 13,60 (10.87) 13,60 (10.87) Tuotenumero 135575 135575 135575 135575 Paino kg 0,5 0,5 0,5 0,5			
	Prima Plus hormijakso 1000 mm, eristämätön Höytypituus A = 950 mm. Materiaalivahvuus 0,6 mm, haponkestävää terästä. Teräksen värinen. Voidaan käyttää mm. liitosputkena ennen Prima Plus - Permeter Smooth -aloituskappaletta. Suojaetäisyys palaviin materiaaleihin 400 mm. Hinta €/kpl alv.25,5% (alv. 0%) 62,40 (49.69) 70,90 (56.50) 85,20 (67.85) 96,40 (76.81) Tuotenumero 106225 106227 106229 106230 Paino kg 0,5 0,5 0,5 0,5			
	Prima Plus hormijakso 500 mm, eristämätön Höytypituus A = 450 mm. Materiaalivahvuus 0,6 mm, haponkestävää terästä. Teräksen värinen. Voidaan käyttää mm. liitosputkena ennen Prima Plus - Permeter Smooth -aloituskappaletta. Suojaetäisyys palaviin materiaaleihin 400 mm. Hinta €/kpl alv.25,5% (alv. 0%) 34,00 (27.12) 36,30 (28.91) 46,90 (37.39) 51,70 (41.21) Tuotenumero 106211 106213 106215 106216 Paino kg 0,5 0,5 0,5 0,5			
	Eristämätön liitosputki sovitteella 1000 mm Voidaan käyttää adapterian suoraan tulisijaan tai yhdistettynä erillisen kiuasadapterin kanssa. Tämän kanssa ei käytetä erikseen aloituskappaletta. Eristämätöntä putkea voi tarvittaessa lyhentää. Pintavaihtoehtona harjattu RST ja musta. Suojaetäisyys palaviin materiaaleihin on 400 mm. Hinta €/kpl alv.25,5% (alv. 0%) 176,50 (140.60) 198,80 (160.28) Tuotenumero - Musta 115323 115340 Paino kg 0,5 0,5			
	Kiuasadapteri Voidaan käyttää adapterina eristämättömän liitosputken alapäässä. Soveltuu esim. kiukaan lähtöihin, käytetään tarvittaessa. Ruostumatonta terästä, materiaalivahvuus 0,6 mm. Hinta €/kpl alv.25,5% (alv. 0%) 25,90 (20.67) Tuotenumero - Sisä Ø 115 mm 123980 - Sisä Ø 120 mm 123981 Paino kg 0,3			
	Adapteri Voidaan käyttää tulisijan liitosadapterina Prima Plus hormijakson tai Aloituskappale Prima Plus - Permeterin alapäässä. Adapterista ilmoitettu alapään sisä- tai ulkohalkaisija. Yläpää soveltuu kyseisen hormikoon eristämättömään putkeen. Ruostumatonta terästä Hinta €/kpl alv.25,5% (alv. 0%) 39,40 (31.42) 39,40 (31.42) 47,20 (37.63) Tuotenumero - Sisä Ø 152 mm 150461 - - Sisä Ø 150 mm - 150462 - Sisä Ø 198 mm - 150463 - Sisä Ø 202 mm - 150464 - Sisä Ø 252 mm - 150465 Paino kg 0,4 0,5			

Laskutamme verottomien hintojen mukaan. Hinnastossa mainitut verolliset hinnat pyöristettyjä.

Permeter Smooth osat ja tarvikkeet



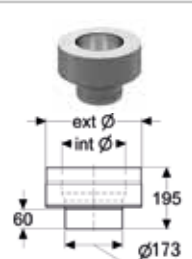
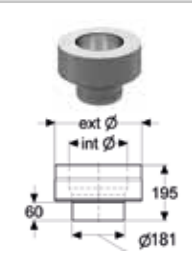
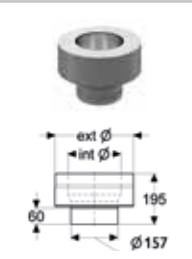
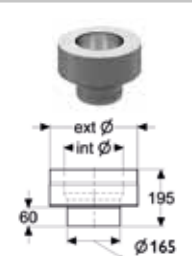
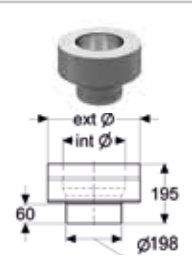
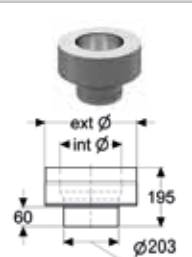

Hormikoko	Ø130	Ø150	Ø180	Ø200
	Aloituskappale Prima Plus - Permeter Smooth			
	Voidaan käyttää adapterina suoraan tulisijaan, jos lähtö on hormikoon mukainen. Soveltuu Prima Plus eristämättömiin liitosputkiin. Aloituskappaleen sisähalkaisija on hormikoon mukainen (Ø 130 mm, 150 mm, 180 mm tai 200 mm) ja ulkohalkaisija 1,2 mm tätä suurempi, paitsi laajennuksen kohdalta ulkohalkaisija n. 6 mm sisähalkaisijaa suurempi.			
Hinta €/kpl alv.25,5% (alv. 0%)	74,80 (59.61)	77,20 (61.52)	80,40 (64.03)	83,50 (66.54)
Tuotenumero				
- Musta	123985	123986	150386	123987
- Valkoinen	123988	123989	150387	123990
Paino kg	1,44	1,6	2,0	2,0
	Aloituskappale sovitteella 128 / 126,8 mm			
	Käytetään adapterina suoraan tulisijaan. Koosta ilmoitettu ulko-/sisähalkaisija. Ulkohalkaisija 128 mm, sisähalkaisija 126,8 mm.			
Hinta €/kpl alv.25,5% (alv. 0%)	74,80 (59.61)			
Tuotenumero				
- Musta	124004			
- Valkoinen	124014			
Paino kg	1,44			
	Aloituskappale sovitteella 148/146,8 mm			
	Käytetään adapterina suoraan tulisijaan. Koosta ilmoitettu ulko-/sisähalkaisija. Ulkohalkaisija 148 mm, sisähalkaisija 146,8 mm.			
Hinta €/kpl alv.25,5% (alv. 0%)	-	77,20 (61.52)	-	-
Tuotenumero				
- Musta	-	124006	-	-
- Valkoinen	-	124016	-	-
Paino kg	-	1,6	-	-
	Aloituskappale sovitteella 154/152,8 mm			
	Käytetään adapterina suoraan tulisijaan. Koosta ilmoitettu ulko-/sisähalkaisija. Ulkohalkaisija 154 mm, sisähalkaisija 152,8 mm.			
Hinta €/kpl alv.25,5% (alv. 0%)	-	77,20 (61.52)	-	-
Tuotenumero				
- Musta	-	145368	-	-
- Valkoinen	-	145369	-	-
Paino kg	-	1,6	-	-
	Aloituskappale sovitteella 158/156,8 mm			
	Käytetään adapterina suoraan tulisijaan. Koosta ilmoitettu ulko-/sisähalkaisija. Ulkohalkaisija 158 mm, sisähalkaisija 156,8 mm.			
Hinta €/kpl alv.25,5% (alv. 0%)	-	77,20 (61.52)	-	-
Tuotenumero				
- Musta	-	124007	-	-
- Valkoinen	-	124017	-	-
Paino kg	-	1,6	-	-
	Aloituskappale sovitteella 165 / 163,8 mm			
	Käytetään adapterina suoraan tulisijaan. Koosta ilmoitettu ulko-/sisähalkaisija. Ulkohalkaisija 165 mm, sisähalkaisija 163,8 mm.			
Hinta €/kpl alv.25,5% (alv. 0%)	74,80 (59.61)	77,20 (61.52)	-	-
Tuotenumero				
- Musta	124005	124008	-	-
- Valkoinen	124015	124018	-	-
Paino kg	1,5	1,6	-	-

Perimeter Smooth osat ja tarvikkeet



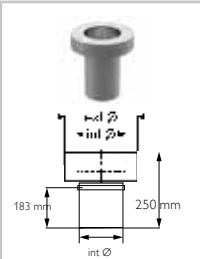
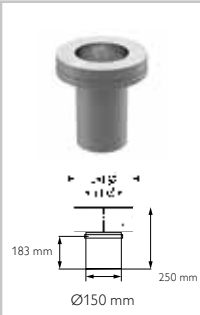



Hormikoko	Ø130	Ø150	Ø180	Ø200	
	Aloituskappale sovitteella 173 / 171,8 mm				
	Käytetään adapterina suoraan tulisijaan. Koosta ilmoitettu ulko-/sisähalkaisija. Ulkohalkaisija 173 mm, sisähalkaisija 171,8 mm.				
	Hinta €/kpl alv.25,5% (alv. 0%)	-	-	80,40 (64.03)	-
	Tuotenumero				
- Musta	-	-	150394	-	
- Valkoinen	-	-	150395	-	
Paino kg	-	-	1,6	-	
	Aloituskappale sovitteella 181 / 179,8 mm				
	Käytetään adapterina suoraan tulisijaan. Koosta ilmoitettu ulko-/sisähalkaisija. Ulkohalkaisija 181 mm, sisähalkaisija 179,8 mm.				
	Hinta €/kpl alv.25,5% (alv. 0%)	-	-	80,40 (64.03)	-
	Tuotenumero				
- Musta	-	-	150398	-	
- Valkoinen	-	-	150399	-	
Paino kg	-	-	1,6	-	
	Aloituskappale sovitteella 157 / 155,8 mm				
	Käytetään adapterina suoraan tulisijaan. Koosta ilmoitettu ulko-/sisähalkaisija. Ulkohalkaisija 157 mm, sisähalkaisija 155,8 mm.				
	Hinta €/kpl alv.25,5% (alv. 0%)	-	-	80,40 (64.03)	
	Tuotenumero				
- Musta	-	-	173189 Tilaustuote		
- Valkoinen	-	-	173191 Tilaustuote		
Paino kg	-	-	1,6		
	Aloituskappale sovitteella 165 / 163,8 mm				
	Käytetään adapterina suoraan tulisijaan. Koosta ilmoitettu ulko-/sisähalkaisija. Ulkohalkaisija 165 mm, sisähalkaisija 163,8 mm.				
	Hinta €/kpl alv.25,5% (alv. 0%)	-	-	80,40 (64.03)	
	Tuotenumero				
- Musta	-	-	173185 Tilaustuote		
- Valkoinen	-	-	173187 Tilaustuote		
Paino kg	-	-	1,6		
	Aloituskappale sovitteella 198/196,8 mm				
	Käytetään adapterina suoraan tulisijaan. Koosta ilmoitettu ulko-/sisähalkaisija. Ulkohalkaisija 198 mm, sisähalkaisija 196,8 mm.				
	Hinta €/kpl alv.25,5% (alv. 0%)	-	-	-	83,50 (66.54)
	Tuotenumero				
- Musta	-	-	-	124012	
- Valkoinen	-	-	-	124022	
Paino kg	-	-	-	2,0	
	Aloituskappale sovitteella 203/201,8 mm				
	Käytetään adapterina suoraan tulisijaan. Koosta ilmoitettu ulko-/sisähalkaisija. Ulkohalkaisija 203 mm, sisähalkaisija 201,8 mm.				
	Hinta €/kpl alv.25,5% (alv. 0%)	-	-	-	83,50 (66.54)
	Tuotenumero				
- Musta	-	-	-	124013	
- Valkoinen	-	-	-	124023	
Paino kg	-	-	-	2,0	

Laskutamme verottomien hintojen mukaan. Hinnastossa mainitut verolliset hinnat pyöristettyjä.







Permeter Smooth osat ja tarvikkeet

Hormikoko	Ø130	Ø150	Ø180	Ø200	
	Erikois-aloituskappale suora				
	Aloituskappaleen ja tulisijan kannen väliin saa jäädä max. 30mm rako (eristämätöntä osaa lyhennettävä tarvittaessa). Hyötypituus 205 mm				
	Hinta €/kpl alv.25,5% (alv. 0%)	108,50 (86.48)	112,00 (89.25)	-	-
	Tuotenumero				
- Musta	149493	149494	-	-	
- Valkoinen	Tiedustele	149502	-	-	
Paino kg	-	1,18	-	-	
	Erikois-aloituskappale 150 / 130 (Ø130 hormin liittämiseksi tulisijaan, jossa Ø150 lähtö)				
	Käyttö sallittu vain tulisijoissa, joissa valmistaja hyväksyy Ø130 mm hormin käytön. Aloituskappaleen ja tulisijan kannen väliin saa jäädä max. 30mm rako (eristämätöntä osaa lyhennettävä tarvittaessa). Eristämätöntä osaa voidaan tarvittaessa jatkaa Prima Smooth Ø150 liitosputkella. Hyötypituus 205 mm				
	Hinta €/kpl alv.25,5% (alv. 0%)	112,00 (89.25)	-	-	-
	Tuotenumero				
- Musta	111640	-	-	-	
- Valkoinen	111652	-	-	-	
Paino kg	1,45	-	-	-	
	Liukupanta kiinteä, jälkiasennettava				
	Tulisijan kannen ja aloituskappaleen väliin jäävän raon peittämiseen. Korkeus 100mm, voidaan jälkiasentaa.				
	Hinta €/kpl alv.25,5% (alv. 0%)	45,10 (35.95)	45,10 (35.95)	45,10 (43.14)	45,10 (43.14)
	Tuotenumero				
- Musta	173363	173367	173371	173375	
- Valkoinen	173364	173368	173372	173376	
Paino kg	0,41	0,45	0,50	0,53	
	Liukupanta ME				
	Liukupanta Nordpeis ME-takalle				
	Hinta €/kpl alv.25,5% (alv. 0%)	43,60 (34.77)	43,60 (34.77)		
	Tuotenumero				
- Musta	173234	174998			
- Valkoinen					
Paino kg	0,41	0,45	0,50	0,53	
	Liukupanta reiällinen, jälkiasennettava				
	Tulisijan kannen ja aloituskappaleen väliin jäävän raon peittämiseen. Korkeus 100mm, voidaan jälkiasentaa. Liukupannan reiät mahdollistavat kamina-tyyppisten tulisijojen konvektioreikien toiminnan.				
	Hinta €/kpl alv.25,5% (alv. 0%)	45,10 (35.95)	45,10 (35.95)		
	Tuotenumero				
- Musta	173347	173351	-	-	
- Valkoinen	173348	173352	-	-	
Paino kg	0,41	0,45	-	-	
	Savupelti				
	Jakson pituus 250mm. Hyötypituus 205mm. Savupellissä on määräysten edellyttämä häikäreikä.				
	Hinta €/kpl alv.25,5% (alv. 0%)	160,60 (127.94)	170,00 (135.46)	183,30 (146.10)	196,80 (156.85)
	Tuotenumero				
- Musta	124037	124038	150390	124039	
- Valkoinen	124040	124041	150391	124042	
Paino kg	2,3	2,55	2,8	3,15	





Permeter Smooth osat ja tarvikkeet

Hormikoko	Ø130	Ø150	Ø180	Ø200	
	Hormijakso 1000 mm				
	Hyötypituus 955 mm				
	Hinta €/kpl alv.25,5% (alv. 0%)	263,90 (210.24)	310,30 (247.28)	340,90 (271.64)	371,80 (296.25)
	Tuotenumero				
	- Musta	117631	117628	118326	118467
	- Tiilenpunainen	135600	133568	152005	135601
- Valkoinen	117613	117612	118314	118487	
Paino kg	9,03	10,04	11,50	12,54	
	Hormijakso 500 mm				
	Hyötypituus 455 mm				
	Hinta €/kpl alv.25,5% (alv. 0%)	131,90 (105.12)	155,20 (123.64)	170,50 (135.82)	185,90 (148.13)
	Tuotenumero				
	- Musta	115384	115930	116361	116729
	- Tiilenpunainen	135602	135603	152006	135604
- Valkoinen	115397	115912	116351	116721	
Paino kg	4,49	4,94	5,8	6,5	
	Hormijakso 250 mm				
	Hyötypituus 205 mm				
	Hinta €/kpl alv.25,5% (alv. 0%)	66,00 (52.56)	77,60 (61.81)	85,20 (67.91)	92,90 (74.06)
	Tuotenumero				
	- Musta	112622	117597	117595	117594
	- Tiilenpunainen	135605	135606	152007	135607
- Valkoinen	112613	112601	112607	112617	
Paino kg	2,15	2,4	2,8	3,0	
	Tukipanta				
	Piipun tukemiseen tuulikuormaa vastaan aina, kun piippua yli metri vesikaton yläpuolella. Asennetaan pannan leikatut hahlot ylöspäin (savukaasun kulkusuunnan mukaan) hormijaksojen saumaan, leveys 100 mm. ExtØ hormin ulkohalkaisijan mukaan 230, 250, 280 tai 300 mm				
	Hinta €/kpl alv.25,5% (alv. 0%)	33,10 (26.40)	33,10 (26.40)	33,10 (26.40)	33,10 (26.40)
	Tuotenumero				
	- Musta	110115	110164	110251	110281
	- Tiilenpunainen	135611	135612	152008	135613
- Valkoinen	110127	110163	110249	110289	
Paino kg	0,2	0,3	0,4	0,4	
	Hormijakso tarkastusluukulla				
	Hyötypituus 455mm. Tiivisteellinen tarkastusluukku sisätiloihin. Voidaan asentaa säältä suojaan esim. pellityssarjan sisään.				
	Hinta €/kpl alv.25,5% (alv. 0%)	-Tiedustele	172,70 (137.61)	182,20 (145.14)	191,60 (152.67)
	Tuotenumero				
	- Musta	-Tiedustele	142499	142500	142501
	Paino kg	-	5,33	5,9	6,54
	Hormijakso tarkastusluukulla ulkokäyttöön				
	Hyötypituus 455mm. Tiivisteellinen tarkastusluukku, joka soveltuu asennettavaksi ulos.				
	Hinta €/kpl alv.25,5% (alv. 0%)	411,70 (328.01)	426,60 (339.90)	442,00 (352.22)	458,10 (364.99)
	Tuotenumero				
	- Musta	-Tiedustele	116985	116972	116989
	Paino kg	-	5,33	5,9	6,54









Permeter Smooth osat ja tarvikkeet

Hormikoko	Ø130	Ø150	Ø180	Ø200	
	L-Sivuliitos				
	Jalallinen sivu-/takaliitoskappale puhdistusluukulla esim. kamiinoille. Saatavana hormikoolle Ø130 ja 150 mm. Ei seinän läpivienteihin! Jalka lyhennettävissä sopivaan mittaan. Hyötykorkeus liitoksen keskikohdasta 784mm. Sivusiirtymä 170mm. Jalan pituus 1200 mm.				
	Hinta €/kpl alv.25,5% (alv. 0%)	423,80 (337.72)	450,40 (358.85)	-	-
	Tuotenumero				
	- Musta	118285 Tilaustuote	118284	-	-
- Valkoinen	118273 Tilaustuote	118272 Tilaustuote	-	-	
Paino kg	7,68	11,96	-	-	
	Peitekaulus 0-35°				
	2-osainen pyöreä säädettävä peitekaulus. Seinä-, katto-, tai lattiapintaan. Sisältää ruuvit				
	Hinta €/kpl alv.25,5% (alv. 0%)	58,80 (46.83)	58,80 (46.83)	72,30 (57.58)	72,30 (57.58)
	Tuotenumero				
	- Musta	173158	173162	173166	173170
- Valkoinen	173159	173163	173167	173171	
Paino kg	0,20	0,21	0,23	0,25	
	Peitekaulus 36-45°				
	2-osainen suorakaiteen muotoinen säädettävä peitekaulus. Sisältää ruuvit				
	Hinta €/kpl alv.25,5% (alv. 0%)	58,80 (46.83)	58,80 (46.83)	72,30 (57.58)	72,30 (57.58)
	Tuotenumero				
	- Musta	112120	112287	112583	112778
- Valkoinen	112113	112293	112582	112775	
Paino kg	1,6	1,8	1,9	2,0	
	Seinäkiinnike 50 mm				
	Hinta €/kpl alv.25,5% (alv. 0%)	53,20 (42.41)	60,70 (48.38)	64,80 (51.61)	68,50 (54.59)
	Tuotenumero				
	- Musta	110868	119478	150407	111196
	- Valkoinen	110865	111006	150408	111200
Paino kg	1,09	1,18	1,3	1,4	
	Säädettävä seinäkiinnike				
	Säätövara 75-300 mm				
	Hinta €/kpl alv.25,5% (alv. 0%)	68,50 (54.59)	76,00 (60.56)	79,90 (63.67)	83,80 (66.78)
	Tuotenumero				
	- Musta	119480	124079	150410	119422
- Valkoinen	124084	120449	150411	124085	
Paino kg	1,89	2,03	2,14	2,28	
	Sadehattu				
	Avattava malli				
	Hinta €/kpl alv.25,5% (alv. 0%)	132,20 (105.36)	136,10 (108.47)	158,60 (126.39)	181,10 (144.30)
	Tuotenumero				
	- Musta	142402	142403	142404	142405
- Tiilenpunainen	135608	144201	152009	135610	
Paino kg	2,7	2,9	3,8	4,5	



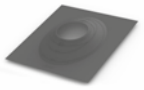

Permeter Smooth osat ja tarvikkeet

Hormikoko	Ø130	Ø150	Ø180	Ø200	
	30° Kulma				
	Sivuttaissiirtymät tulee tukea molemmilta puolilta seinäkiinnikkein.				
	Hinta €/kpl alv.25,5% (alv. 0%)	116,30 (92.70)	131,90 (105.12)	147,40 (117.43)	162,80 (129.73)
	Tuotenumero				
	- Musta	111787	115098	115097	115089
- Valkoinen	111803	115101	115091	115090	
Paino kg	2,33	2,64	3,2	3,5	
	45° Kulma				
	Sivuttaissiirtymät tulee tukea molemmilta puolilta seinäkiinnikkein.				
	Hinta €/kpl alv.25,5% (alv. 0%)	124,30 (99.03)	139,60 (111.21)	155,20 (123.64)	170,80 (136.06)
	Tuotenumero				
	- Musta	115182	115724	116240	116597
- Valkoinen	115180	115726	Tiedustele	116602	
Paino kg	2,75	3,08	3,7	4,03	
	Höyrinsulkukumi, silikonia				
	Höyrinsulun tiivistykseen ulkohalkaisijaltaan Ø100-380 mm putkelle (VILPE® VAPOUR STOP100-380 höyrinsulku), sisältää 4 metriä tiivistysteippiä				
	Hinta €/kpl alv.25,5% (alv. 0%)	47,20 (37.63)	47,20 (37.63)	47,20 (37.63)	47,20 (37.63)
	Tuotenumero	147894	147894	147894	147894
	Paino kg	0,5	0,5	0,5	0,5
	Ignis protect ultra				
	Testattu lämpötilaluokkaan T600. Leveys 565 mm, korkeus 700 mm. Paksuudet 200/250/300/350/400 mm seinän paksuuden mukaan. (Ei saatavilla hormikoolle 200 mm).				
	Hinta €/kpl alv.25,5% (alv. 0%)				
	- Paksuus 200m	414,70 (330.43)	414,70 (330.43)	414,70 (330.43)	
	- Paksuus 250m	515,90 (411.09)	515,90 (411.09)	515,90 (411.09)	
	- Paksuus 300m	602,50 (480.10)	602,50 (480.10)	602,50 (480.10)	
	- Paksuus 350m	724,60 (577.34)	724,60 (577.34)	724,60 (577.34)	
	- Paksuus 400m	816,30 (650.44)	816,30 (650.44)	816,30 (650.44)	
	Tuotenumero				
	- Paksuus 200m	174345	174345	174345	
	- Paksuus 250m	174346	174346	174346	
- Paksuus 300m	174347	174347	174347		
- Paksuus 350m	174348	174348	174348		
- Paksuus 400m	174349	174349	174349		
Paino kg	12,5	12,5	12,5		
	15,0	15,0	15,0		
	16,7	16,7	16,7		
	Höyrinsulun ja aluskatteen tiiviste				
	Uusi Schiedel höyrinsulun- ja aluskatteen tiiviste. Piippuhalkaisijoille 115-300mm. Ulkomitat 600x750mm. Tiivistettä mahdollista pienentää leikkaamalla huomioiden suojaetäisyydet. Sisältää 4m tiivistysteippiä.				
	Hinta €/kpl alv.25,5% (alv. 0%)	56,50 (45.00)	56,50 (45.00)	56,50 (45.00)	56,50 (45.00)
	Tuotenumero	177608	177608	177608	177608
	Paino kg				

Permeter Smooth osat ja tarvikkeet

Hormikoko	Ø130	Ø150	Ø180	Ø200	
	Läpiviennin eriste T600, H=200 (Ylä- /välipohja)				
	Lämpötilaluokkaan T600. Eristekourun korkeus 200 mm (suora ylä-/välipohja). Paksuus 75 mm.				
	Hinta €/kpl alv.25,5% (alv. 0%)	78,70 (62.71)	78,70 (62.71)	78,70 (62.71)	78,70 (62.71)
	Tuotenumero	176290	176291	176292	175016
Paino kg	3,00	3,25	3,50	3,75	
	Läpiviennin eriste T600, H=400				
	Lämpötilaluokkaan T600. Eristekourun korkeus 400 mm (vino yläpohja). Paksuus 75 mm. Lyhennetään kattokulman mukaan, suurin sallittu korkeus 200mm				
	Hinta €/kpl alv.25,5% (alv. 0%)	157,40 (125.43)	157,40 (125.43)	157,40 (125.43)	157,40 (125.43)
	Tuotenumero	176293	176294	176295	175017
Paino kg	6,0	6,5	7,0	7,5	
	Läpiviennin eristeen metallierio				
	Soveltu myös saunapiipun läpiviennin eristeelle. Lierion korkeus 625 mm.				
	Hinta €/kpl alv.25,5% (alv. 0%)	63,00 (50.17)	63,00 (50.17)	63,00 (50.17)	63,00 (50.17)
	Tuotenumero	150241	150241	150241	150241
Paino kg	5,00	5,00	5,00	5,00	
	Kannatinkehikko				
	Hormin tukemiseen yläpohjassa				
	Hinta €/kpl alv.25,5% (alv. 0%)	55,80 (44.44)	55,80 (44.44)	55,80 (44.44)	55,80 (44.44)
	Tuotenumero	174410	174411	174412	174413
Paino kg	2,14	2,18	2,25	2,30	
	Aluskatteen läpivientikumi				
	Aluskatteen tiivistykseen ulkohalkaisijaltaan Ø100-380 mm putkelle (VILPE® Chimney Underlay seal). Sisältää 4 m tiivistysteippiä.				
	Hinta €/kpl alv.25,5% (alv. 0%)	47,20 (37.63)	47,20 (37.63)	47,20 (37.63)	47,20 (37.63)
	Tuotenumero	147896	147896	147896	147896
	Vesikaton läpivienti UniFlash				
	Vesikaton läpiviennin tiivistykseen. Muotoiltava alumiinilaippa EPDM kartiokumilla. Väri musta. Suositellaan käyttämään lisäksi kiristintä/klemmariä. (Soveltu myös aluskatteen läpivientiin, jolloin tarvitaan lisäksi tiivistysteippiä.) Kattokaltevuus 10-35°				
	Hinta €/kpl alv.25,5% (alv. 0%)	88,00 (70.12)	88,00 (70.12)	88,00 (70.12)	88,00 (70.12)
	Tuotenumero	143292	143292	143292	143292
	Felt tiiviste				
	Läpiviennin tiivistämiseen huopakatteella, loiville ja tasakatoille. Valmistettu EPDM-kumista. Laippa asennetaan kuumabitumin avulla kahden huopakerroksen väliin. Sisältää kiristimen. Vaatii palamattomasta materiaalista valmistetun tukipellin (sisältyy toimitukseen).				
	Hinta €/kpl alv.25,5% (alv. 0%)	93,60 (74.55)	93,60 (74.55)	135,40 (107.92)	135,40 (107.92)
	Tuotenumero	175003	175003	175004	175004
	Kiristin / klemmari				
	Soveltu Ø 50-370mm hormille. Voidaan käyttää esim. aluskatteen läpivienti Uniflashin kanssa.				
	Hinta €/kpl alv.25,5% (alv. 0%)	12,60 (10.03)	12,60 (10.03)	12,60 (10.03)	12,60 (10.03)
	Tuotenumero	900009178	900009178	900009178	900009178
	Keraaminen eriste SuperWool Plus				
	Palamaton eristematto, paksuus 13 mm, leveys 610 mm, tilavuuspaino 96 kg/m³. Rullassa 14,64 m.				
	Hinta € / cm	alv.25,5% (alv. 0%)	0,30 (0.26)		
	Hinta € / rulla	alv.25,5% (alv. 0%)	226,10 (180.14)		
Tuotenumero		900008620			

Permeter Smooth osat ja tarvikkeet

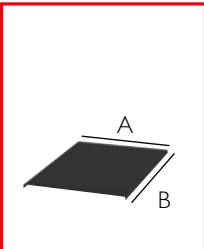
Hormikoko		Ø130	Ø150	Ø180	Ø200
	Harustuki				
	Harustuki piipun tukemiseen vesikaton yläpuolella (mm. kinostuvan ja valuvan lumen kuormaa vastaan). Koostuu piipun ympärille tulevas-ta kiristysvanteesta sekä siihen kiinnitettävistä teleskooppijaloista. Jalkojen pituus säädettävissä 1,0-1,4 m. Voidaan maalata katon väriin.				
	Hinta € alv.25,5% (alv. 0%)	275,40 (219.44)	275,40 (219.44)	275,40 (219.44)	275,40 (219.44)
	Tuotenumero				
	- Haruspanta	146808	146809	146810	146811
- Teleskooppijalat	146814	146814	146814	146814	
Paino kg	10,5	10,5	10,5	10,5	
	Vilpe vesikaton läpivienti profiilikatteelle (tiili ja pelti)				
	Sisältää muovisen piippuläpiviennin, kumitiivisteeseen, kiristimen ja pellityssarjan. (Ei sisällä aluskatteen läpivientikumia.) Kattokal-tevuudelle 10-45°. Ø130 & Ø150, A = 700 mm, Ø180 & Ø200, A = 1050 mm				
	Hinta € / KPL alv.25,5% (alv. 0%)	438,40 (349.34)	438,40 (349.34)	525,80 (418.96)	525,80 (418.96)
	Tummanharmaa	Piippuläpivienti 135631	135631	135634	135634
	Musta	Piippuläpivienti 135630	135630	135633	135633
Paino kg	16,2	16,2	20,2	20,2	
	Vilpe vesikaton läpivienti pystysaumakattelle				
	Sisältää muovisen piippuläpiviennin, kumitiivisteeseen, kiinnityslistat, kiristimen ja pellityssarjan. (Ei sisällä aluskatteen läpivientikumia.) Kattokal-tevuudelle 10-45°. Ø130 & Ø150, A = 700 mm, Ø180 & Ø200, A = 1050 mm				
	Hinta € / KPL alv.25,5% (alv. 0%)	497,20 (396.20)	497,20 (396.20)	584,60 (465.82)	584,60 (465.82)
	Tummanharmaa	Piippuläpivienti 135631	135631	135634	135634
	Musta	Piippuläpivienti 135630	135630	135633	135633
Paino kg	19,9	19,9	23,9	23,9	
	Vilpe vesikaton läpivienti huopakatteelle				
	Sisältää muovisen piippuläpiviennin, kumitiivisteeseen ja kiristimen. (Ei sisällä aluskatteen läpivientikumia.) Kattokal-tevuudelle 10-45°.				
	Hinta € / KPL alv.25,5% (alv. 0%)	153,70 (122.45)	153,70 (122.45)	255,40 (203.48)	255,40 (203.48)
	Tummanharmaa	Piippuläpivienti 135616	135616	135619	135619
	Musta	Piippuläpivienti 135615	135615	135618	135618
Paino kg	3,8	3,8	6,9	6,9	
 <p>Ø130 & 150 A = 655 mm B = 1000 mm</p> <p>Ø180 & 200 A = 788 mm B = 1000 mm</p>	Vilpe juuripellin jatkokappale profiilikatteelle				
	Juuripellin jatkokappaleen pituus 1100 mm, hyötypituus 1000 mm.				
	Hinta € / KPL alv.25,5% (alv. 0%)	57,90 (46.14)	57,90 (46.14)	57,90 (46.14)	57,90 (46.14)
	Tummanharmaa	Juuripellin jatko 135640	135640	135643	135643
	Musta	Juuripellin jatko 135639	135639	135642	135642
	Paino kg	2,0	2,0	3,5	3,5
	Vilpe juuripellin jatkokappale pystysaumakatteelle				
	Juuripellin jatkokappaleen pituus 1100 mm, hyötypituus 1000 mm.				
	Hinta € / KPL alv.25,5% (alv. 0%)	94,80 (75.54)	94,80 (75.54)	102,50 (81.71)	102,50 (81.71)
	Tummanharmaa	Juuripellin jatko 135640	135640	135643	135643
	Kiinnityslistat (2 kpl) 150240	150240	150240	150240	
Musta	Juuripellin jatko 135639	135639	135642	135642	
	Kiinnityslistat (2 kpl) 150240	150240	150240	150240	
Paino kg	2,0	2,0	3,5	3,5	

Poistuva tuote, varmista saatavuus tilausta tehdessä

Permeter Smooth osat ja tarvikkeet

Hinta alv.25,5% (alv.0%)



Nordic Flashing pellityssarja profiilikatteelle

Pellityssarja Ø130-200 mm. Sisältää sadehatun ja sovitteen.

173333	0 - 13° Harmaa	
173331	0 - 13° Musta	
173332	0 - 13° Tiilenpunainen	
173330	10 - 45° Harmaa	
173328	10 - 45° Musta	1014,80 (808.60)
173329	10 - 45° Tiilenpunainen	
173327	Harjalle, 10 - 45° Harmaa	
173325	Harjalle, 10 - 45° Musta	
173326	Harjalle, 10 - 45° Tiilenpunainen	



0-13° = 350 mm
10-45° = 300 mm

Nordic Flashing pellityssarja pystysaumakatteelle

Pellityssarja Ø130-200 mm. Sisältää kiinnityslistat, sadehatun ja sovitteen.

177517	0 - 13° Harmaa	
177515	0 - 13° Musta	
177516	0 - 13° Tiilenpunainen	
177514	10 - 45° Harmaa	
177512	10 - 45° Musta	1 069,20 (851.96)
177513	10 - 45° Tiilenpunainen	
177511	Harjalle, 10 - 45° Harmaa	
177509	Harjalle, 10 - 45° Musta	
177510	Harjalle, 10 - 45° Tiilenpunainen	

Nordic Flashing pellityssarja huopakatteelle

Pellityssarja Ø130-200 mm. Sisältää sadehatun ja sovitteen.

173336	0 - 13° Harmaa	
173334	0 - 13° Musta	877,70 (699.36)
173335	0 - 13° Tiilenpunainen	



Juuripellin jatkokappale Nordic Flashing

Juuripellin jatko Nordic Flashing pellityssarjalle.

	Hinta yhteensä / Profiilikate	70,80 (56.44)
	Hinta yhteensä / Pystysaumakate	107,60 (85,84)
173744	Harmaa	70,80 (56.44)
168768	Musta	70,80 (56.44)
168769	Tiilenpunainen	70,80 (56.44)
150240	Kiinnityslistat (2 kpl)	36,80 (29.40)



Nordic Flashing sadehatun kaulusovite

148953	Kaulusovite Ø130 mm	
133099	Kaulusovite Ø150 mm	
155777	Kaulusovite Ø180 mm	46,50 37.07
133101	Kaulusovite Ø200 mm	



Nordic Flashing asennuslistat

Sisältää ruuvit. Mahdollistaa Nordic Flashingin asentamisen silloin kun vino yläpohja on kotelopuhallettu.

175005	Asennuslistat	45,60 (36.31)
--------	---------------	---------------

Nordic flashing pellityssarja erikoisvärisenä + 100€ alv. 0%. Toimitusaika 2 viikkoa

Permeter Smooth osat ja tarvikkeet

Hinta alv.25,5% (alv.0%)



Round Flashing pellityssarja

Huopakatteelle | Pellityssarja Ø130-200 mm. Sisältää sadehatun ja sovitteen.

175995	0 - 34° Musta RR33	
175996	0 - 34° Tummanharmaa RR23	567,00 (451.83)
	0 - 34° Punainen RR29	
176004	35 - 45° Musta RR33	
176005	35 - 45° Tummanharmaa RR23	605,00 (482.09)
	35 - 45° Punainen RR29	

Profiliikatteelle | Pellityssarja Ø130-200 mm. Sisältää sadehatun ja sovitteen.

175995	0 - 34° Musta RR33	
175996	0 - 34° Tummanharmaa RR23	567,00 (451.83)
176107	0 - 34° Punainen RR29	
176004	35 - 45° Musta RR33	
176005	35 - 45° Tummanharmaa RR23	605,00 (482.09)
176109	35 - 45° Punainen RR29	

Tiilikatteelle | Pellityssarja Ø130-200 mm. Sisältää sadehatun ja sovitteen.

176001	0 - 34° Musta RR33	
176002	0 - 34° Tummanharmaa RR23	567,00 (451.83)
	0 - 34° Punainen RR29	
176010	35 - 45° Musta RR33	
176011	35 - 45° Tummanharmaa RR23	605,00 (482.09)
	35 - 45° Punainen RR29	

Pystysaumakatteelle | Pellityssarja Ø130-200 mm. Sisältää sadehatun ja sovitteen.

175998	0 - 34° Musta RR33	
175999	0 - 34° Tummanharmaa RR23	627,00 (499.63)
176108	0 - 34° Punainen RR29	
176007	35 - 45° Musta RR33	
176008	35 - 45° Tummanharmaa RR23	669,70 (533.61)
176110	35 - 45° Punainen RR29	



Round Flashing lisätarvikkeet

Round Flashing lisätarvikkeet

176249	Juuripellin jatkopelti Musta RR33	65,60 (52.28)
176250	Juuripellin jatkopelti Tummanharmaa RR23	65,60 (52.28)
176251	Juuripellin jatkopelti Punainen RR29	65,60 (52.28)
176256	Juuripellin jatkopelti pystysaumakatteelle Musta RR33	100,60 (80.15)
176257	Juuripellin jatkopelti pystysaumakatteelle Tummanharmaa RR23	100,60 (80.15)
176258	Juuripellin jatkopelti pystysaumakatteelle i Punainen RR29	100,60 (80.15)
900010090	Wakaflex 560 x 1000 mm Musta	67,00 (53.35)
900010092	Wakaflex 560 x 1000 mm Harmaa	67,00 (53.35)
900010091	Wakaflex 560 x 1000 mm Punainen	67,00 (53.35)
175882	Erikoiskorkea teleskooppi Musta RR33 *	45,20 (35.98)
175883	Erikoiskorkea teleskooppi Tummanharmaa RR23 *	45,20 (35.98)
176101	Erikoiskorkea teleskooppi Punainen RR29 *	45,20 (35.98)

Round Flashing pellityssarja on tilauksesta saatavilla myös väreissä:

Tiilenpunainen RR750, Tumman ruskea RR32, Vaalean harmaa RR21 ja Havunvihreä RR11.

* Round Flashing pellityssarjan vakio teleskooppi on max. 1600 mm korkea. Erikoiskorkean teleskoopin max. korkeus 2000 mm.

Permeter Smooth 25 - puolieristeellinen

Hormi pienemmällä ulkohalkaisijalla

Permeter Smooth teräshormi voidaan liittää puolieristeellisenä tulisijaan. Puolieristetyn hormijakson pienempi ulkohalkaisija sopii tyylikkäästi erityisesti pienempiin tulisijoihin. Puolieristetty hormi tulee muuttaa adapterilla täysieristeelliseksi vähintään 150 mm ennen sisäkattoa.

Huomioi tilaustuotteet!

Puolieristeellisistä Permeter Smooth osista varastotuotteita ovat vain mustat Ø150 mm aloituskappaleet, savupelti, liukupannat, hormijaksot ja liitoskappaleet. Muut värit, erikoisosat (kulmat, L-liitokset tms.) sekä Ø130 mm kappaleet ovat tilaustuotteita.

 0036
Schiedel s.r.o. Horousanská 286, CZ-250 81 Nehvizdy 12 0036-CPR-91236 030
EN 1856-1:2009 Metallijärjestelmäsavupiippu T600 - N1 - D - V2 - L99060 - G75 Puristuslujuus Max. pituus: 11 m Virtausvastus Keskimääräinen karheus: 1 mm Lämmönriistävyys 0,37 m ² K/W vertailulämpötilassa 200°C Pystysuorasta poikkeavat asennukset Taivutusvetolujuus: NPD Vino asennus: Max. tukien välinen etäisyys: NPD Tuulikuorma Max. pituus vapaasti seisovana: 2,0 m viimeisen tuen yläpuolella Max. tukiväli 4,0 m Jäätymis-sulamiskestävyys Kyllä (NPD = ominaisuutta ei ole selvitetty)

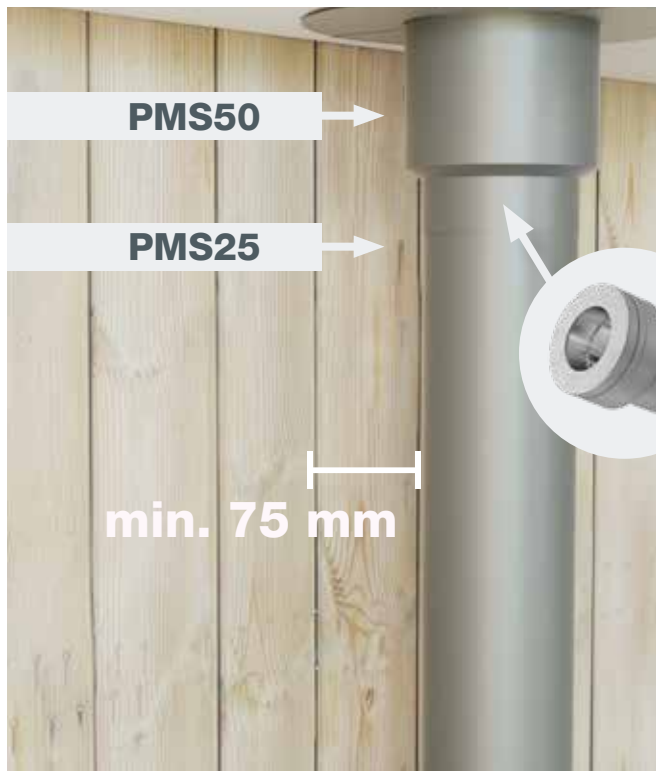

Puolieristeellisen hormin suojaetäisyys palavaan seinään on 75 mm.







Puolieristeellinen hormi täytyy muuttaa täysieristeelliseksi vähintään 150 mm ennen sisäkattoa.

Puolieristeellinen hormi muutetaan täysieristeelliseksi adapterilla. Adapterin löydät hinnaston sivulta 56.

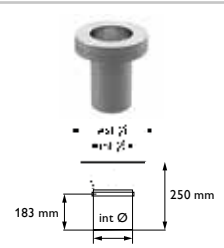
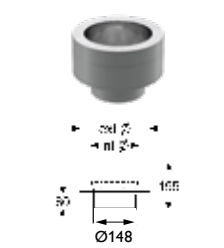
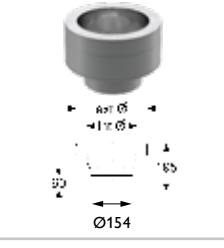

Permeter Smooth puolieristeelliset osat ja tarvikkeet

Hormikoko	Ø130	Ø150	
	Puolieristeellinen erikois-aloituskappale Suora PMS25		
	Aloituskappaleen ja tulisijan kannen väliin saa jäädä max. 30mm rako(eristämätöntä osaa lyhennettävä tarvittaessa). Hyöty pituus 205 mm		
	Hinta €/kpl	112,00 (89.25)	112,00 (89.25)
	Tuotenumero		
	- Musta	149469 Tilaustuote	149470
	- Valkoinen	149477 Tilaustuote	149478 Tilaustuote
	Paino kg	0,83	0,95
	Puolieristeellinen aloituskappale sovitteella 150/148 mm PMS25		
	Käytetään adapterina suoraan tulisijaan. Koosta ilmoitettu ulko-/sisähalkaisija. Ulkohalkaisija 150 mm, sisähalkaisija 148 mm.		
	Hinta €/kpl	-	77,20 (61.52)
	Tuotenumero		
	- Musta	-	169673
	- Valkoinen	-	169674 Tilaustuote
	Paino kg		1,08
	Puolieristeellinen aloituskappale sovitteella 154/152,8 mm PMS25		
	Käytetään adapterina suoraan tulisijaan. Koosta ilmoitettu ulko-/sisähalkaisija. Ulkohalkaisija 154 mm, sisähalkaisija 152,8 mm.		
	Hinta €/kpl	-	77,20 (61.52)
	Tuotenumero		
	- Musta	-	169675
	- Valkoinen	-	Tiedustele Tilaustuote
	Paino kg	-	1,13
	Liukupanta jälkiasennettava PMS25		
	Tulisijan kannen ja aloituskappaleen väliin jäävän raon peittämiseen. Korkeus 100mm, voidaan jälkiasentaa.		
	Hinta €/kpl	45,10 (35.95)	45,10 (35.95)
	Tuotenumero		
	- Musta	174983 Tilaustuote	173382
	- Valkoinen	174984 Tilaustuote	173383 Tilaustuote
	Paino kg	0,32	0,35
	Liukupanta reiällinen jälkiasennettava PMS25		
	Tulisijan kannen ja aloituskappaleen väliin jäävän raon peittämiseen. Korkeus 100mm, voidaan jälkiasentaa. Liukupannan reiät mahdollistavat kamiina-tyyppisten tulisijojen konvektioreikien toiminnan.		
	Hinta €/kpl	45,10 (35.95)	45,10 (35.95)
	Tuotenumero		
	- Musta	174980 Tilaustuote	173379
	- Valkoinen	174981 Tilaustuote	173380 Tilaustuote
	Paino kg	0,32	0,35
	Liukupanta ME PMS25		
	PMS25 Liukupanta Nordpeis ME-takalle		
	Hinta €/kpl		43,60 (34.77)
	Tuotenumero		
	- Musta		173233
	Paino kg		0,45

Permeter Smooth puolieristeelliset osat ja tarvikkeet

Hormikoko	Ø130	Ø150	
	Savupeltti Puolieristeellinen PMS25		
	Jakson pituus 250 mm, hyötypituus 205 mm. Savupellissä on määräysten edellyttämä häikäreikä.		
	Hinta €/kpl	160,60 (127.94)	170,00 (135.46)
	Tuotenumero		
	- Musta	164113 Tilaustuote	164114
	- Valkoinen	164121 Tilaustuote	164122 Tilaustuote
Paino kg	3,00	3,45	
	Puolieristeellinen hormijakso 1000 mm PMS25		
	Hyötypituus 955 mm.		
	Hinta €/kpl	263,90 (210.24)	310,30 (247.28)
	Tuotenumero		
	- Musta	117602 Tilaustuote	117980
	- Valkoinen	117606 Tilaustuote	117605 Tilaustuote
Paino kg	5,84	6,58	
	Puolieristeellinen hormijakso 500 mm PMS25		
	Hyötypituus 455 mm		
	Hinta €/kpl	131,90 (105.12)	155,20 (123.64)
	Tuotenumero		
	- Musta	115398 Tilaustuote	115924
	- Valkoinen	115388 Tilaustuote	115935 Tilaustuote
Paino kg	2,89	3,26	
	Puolieristeellinen hormijakso 250 mm PMS25		
	Hyötypituus 205 mm		
	Hinta €/kpl	66,00 (52.56)	77,60 (61.83)
	Tuotenumero		
	- Musta	112610 Tilaustuote	112889
	- Valkoinen	Tiedustele Tilaustuote	112899 Tilaustuote
Paino kg	1,42	1,59	
	Puolieristeellinen kulma 30° PMS25		
	30° kulmaliitoskappale. Sivuttaissiirtymät tulee tukea molemmilta puolilta seinäkiinnikkein.		
	Hinta €/kpl	116,30 (92.70)	131,90 (105.12)
	Tuotenumero		
	- Musta	111800 Tilaustuote	112151 Tilaustuote
	- Valkoinen	111795 Tilaustuote	112162 Tilaustuote
Paino kg	1,08	1,22	
	Puolieristeellinen kulma 45° PMS25		
	45° kulmaliitoskappale. Sivuttaissiirtymät tulee tukea molemmilta puolilta seinäkiinnikkein.		
	Hinta €/kpl	124,30 (99.03)	139,60 (111.21)
	Tuotenumero		
	- Musta	112498 Tilaustuote	112813 Tilaustuote
	- Valkoinen	Tiedustele Tilaustuote	112809 Tilaustuote
Paino kg	1,37	1,54	

Permeter Smooth puolieristeelliset osat ja tarvikkeet

Hormikoko	Ø130	Ø150	
	L-sivuliitos + jalka PMS25		
	Jalallinen sivu-/takaliitoskappale puhdistusluukulla esim. kamiinoille. Saatavana hormikoolle Ø130 ja 150 mm. Ei seinän läpivienteihin! Jalka lyhennettävissä sopivaan mittaan. Hyötypituus 789mm, Sivusiirto 165mm. Jalan pituus 1200mm		
	Hinta €/kpl	423,80 (337.72)	450,40 (358.85)
	Tuotenumero		
	- Musta	118286 Tilaustuote	118571 Tilaustuote
- Valkoinen	118291 Tilaustuote	118569 Tilaustuote	
Paino kg	7,68	8,81	
	Adaptori puolieristeellinen - täysieristeellinen		
	Adaptori jolla puolieristeellinen hormi muutetaan väh. 150 mm ennen yläpohjan sisäkattoä täysieristeelliseksi. Hyötypituus 185mm		
	Hinta €/kpl	106,20 (84.60)	106,20 (84.60)
	Tuotenumero		
	- Musta	Tiedustele Tilaustuote	114320
- Valkoinen	114317 Tilaustuote	114324 Tilaustuote	
Paino kg	2,09	2,09	
	Seinäkiinnike 50 mm		
	Huom. suojaetäisyys. Voidaan käyttää vain palamattoman seinärakenteen kanssa.		
	Hinta €/kpl	66,00 (52.58)	75,30 (59.99)
	Tuotenumero		
	- Musta	110663 Tilaustuote	110738 Tilaustuote
- Valkoinen	Tiedustele Tilaustuote	110741 Tilaustuote	
Paino kg	0,53	0,58	
	Peitekaulus 0-5°		
	Huom. suojaetäisyys. Voidaan käyttää vain palamattoman kattorakenteen kanssa.		
	Hinta €/kpl	58,80 (46.83)	58,80 (46.83)
	Tuotenumero		
	- Musta	110825 Tilaustuote	110908 Tilaustuote
- Valkoinen	110824 Tilaustuote	110912 Tilaustuote	
Paino kg	0,61	0,67	

PERMETER SMOOTH AIR

Teräspiippu omalla ilmanavalla

Schiedel Permeter Smooth Air on moderni teräspiippu, joka kuljettaa palamisilman sisäänrakennettua kanavaa pitkin. Näin tulisijan tarvitsema palamisilma tuodaan järjestelmään suoraan ulkoilmasta eikä huonetilasta. Huonetila säilyy tasaisen lämpimänä ja tulisija toimii tehokkaammin.

1. Sadehattu
2. Vesikaton läpivienti
3. Aluskatteen läpivientikumi
4. Kannatinkehikko
5. Läpiviennin eriste
6. Höyrynsulkukumi
7. Peitekaulus
8. Muutosadapteri
9. Savupelti
10. Liukupanta

Vain aloituskappaleelle ilman ulkoista ilmanavaa

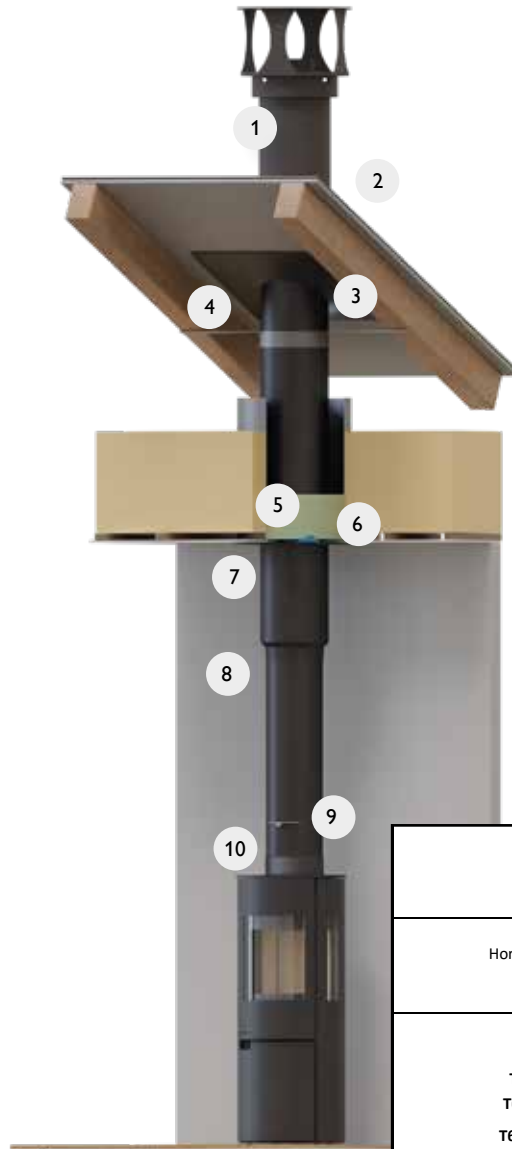

0036

Schiedel s.r.o.

Horousanská 286, CZ-250 81 Nehvizdy
12

0036-CPR-91236 034

EN 1856-1:2009

Metallijärjestelmäsavupiippu

T600 - N1 - D - V2 - L99060 - G75

T600 - N1 - D - V2 - L99060 - G50*

T600 - N1 - D - V2 - L99060 - G75**

*Täyseristeellinen

**Suljettu/villoitettu läpivienti(PMSA50)

Puristuslujuus

Max. pituus: 11 m

Virtausvastus

Keskimääräinen karheus: 1 mm

Lämmöneristävyys

0,37 m²K/W vertailulämpötilassa 200°C

0,54 m²K/W vertailulämpötilassa 200°C*

*Täyseristeellinen

Pystysuorasta poikkeavat asennukset

Taivutusvetolujuus: NPD

Vino asennus: Max. tukien välinen etäisyys: NPD

Tuulikuorma

Max. pituus vapaasti seisovana:

2,0 m viimeisen tuen yläpuolella

Max. tukiväli 4,0 m

Jäätymis-sulamiskestävyys

Kyllä

(NPD = ominaisuutta ei ole selvitetty)

3D CAD/BIM

Löydät valtaosan Permeter smooth osista Schiedel 3D CAD/BIM -kirjastosta, sivuiltamme: schiedel.com/fi

Permeter Smooth Air

Ohjeet hinnaston käyttöön:

Alla oleva metrihinta pitää sisällään: asennusohjeet ja tyyppikilven, pituuden mukaisen määrän hormijaksoja, aloituskappaleen, liukupannan, tulisijan liitosmassan, savupellin, sisäkaton peitekauluksen, höyrynsulkukumin, läpiviennin eristeen ja metallierion, kannatinkehikon, aluskatteen läpivientikumin, Round Flashing vesikaton läpivientisarjan ja sadehatun.

Pituus (m)	Metrihinta
	Ø150
2,68	2 495,80
2,98	2 606,40
3,18	2 716,90
3,43	2 827,50
3,64	2 938,10
3,93	3 048,70
4,14	3 159,30
4,39	3 269,90
4,59	3 380,50
4,89	3 491,10
5,09	3 601,70
5,34	3 712,30
5,55	3 822,80
5,84	3 933,40
6,05	4 044,00
6,30	4 154,60
6,50	4 265,20
6,80	4 375,80
7,00	4 486,40
7,25	4 597,00
7,46	4 707,60
7,75	4 818,20
7,96	4 928,80
8,21	5 039,30
8,41	5 149,90

Tilauvärin maalauksesta veloitetaan lisäkustannus 35 € / moduuli

Lisävalinnat

	Muutos metrihintaan
Vino yläpohja	+ 78,70€
Tukipanta	+ 33,10€
Harustuki	+ 275,40€
Välipohjan läpivientipaketti	+ 223,20€
Ei liukupantaa	- 45,10€
Ei savupeltiä	- 110,60€
Aloituskappale ilmanavan sulkupellillä	+ 86,70€
Ilmanava lyhyt	+ 185,80€
Ilmanava pitkä	+ 212,30€

Huomioi!

Metrihinta sisältää profiilikatteelle soveltuvan Round Flashing -läpivientisarjan.

Hormin etäisyyden harjalta ollessa yli **500 mm**, laske mukaan juuripellin jatkokappaleita **1 kpl jokaista 900 mm:ä** kohden, jota hormi sijaitsee harjalta.

Huopakatolle et lähtökohtaisesti tarvitse juuripellin jatkokappaleita.

Lisävalinnat vesikaton läpivientiin

	Muutos metrihintaan
Kattokulmalle 10-45°	
Läpivientisarja pystysaumakatteelle	+ 59,90 €
Jyrkälle katolle 35-45°	+ 38,00 €
Erikoiskorkea teleskooppi	+ 45,20 €
Juuripellin jatkokappale	+ 65,60€ / kpl
Juuripellin jatkokappale pystysaumakatteelle	+ 100,60€ / kpl
Ei Round Flashing -vesikaton läpivientiä	- 567,00 €

Saatavana myös asennettuna, lisätietoja asiakaspalvelusta!

Teräspiippu omalla ilmakehällä

Testattu ja CE-merkitty tuote

Permeter Smooth Air on testattu lämpötilaluokkaan T600. Suojaetäisyys huonetilassa hormilla on 75 mm ja täyseristeellisellä 50 mm. Piippu voidaan tehdä kokonaan tai osin täyseristeellisenä. Piippu muutetaan puolieristeellisestä täyseristeelliseksi viimeistään 150 mm ennen ylä- /välipohjan sisäkattoa. (Katso kuva sivun alalaidassa) Piippu on testattu suljetulla, eristetyllä läpiviennillä. Läpiviennin eristyksessä on noudatettava tuotteen omia asennusohjeita.

Laadukas, ruostumaton teräshormi

Permeter Smooth Air on paloturvallinen teräspiippu. Piipun yläosa tehdään täyseristeellisenä eli ns. kaksoiseristeellisellä hormilla, joka on suunniteltu nimenomaan piipun läpivientä varten kondenssiongelmien estämiseksi. Hormin eristeenä on sekä vuorivilla, että SuperWool (vain PMSA50), jota kiertää ilmakehä.

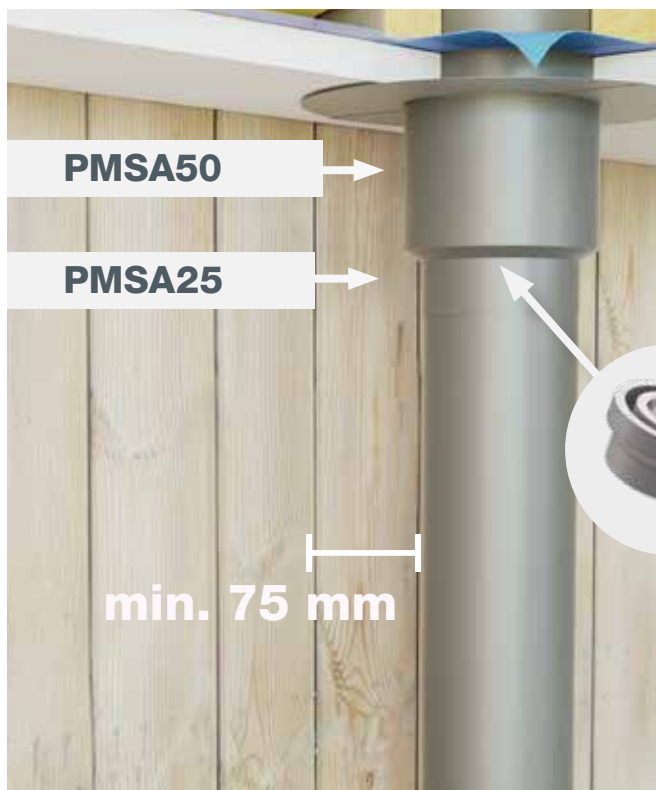

Puolieristeellisen PMSA25 hormin suojaetäisyys palavaan seinään on 75 mm.

Tulisijaan päältälähtönä

Permeter Smooth Air -teräspiippu soveltuu puulämmitteisiin tulisijoihin, joissa hormiliitos on tulisijan päällä. Tulisijan soveltuvuus on kuitenkin selvitettävä aina tulisijavalmistajalta.

Väri vaihtoehdot ja koot

Permeter Smooth Air on saatavana hormikoossa Ø 150

Maalattu galvanoitu teräs (DX51DZ)

Musta (RAL9005)





Valkoinen (RAL9003S)

Tilausväreinä mikä tahansa RAL-värikartan sävy (myös RR-värikartta), tai harjattu RST.







Puolieristeellinen (PMSA25) hormi täytyy muuttaa täyseristeelliseksi (PMSA50) vähintään 150 mm ennen sisäkattoa.

Permeter Smooth AIR osat ja tarvikkeet







Tuotokuva	Tuotenumero ja tuotetiedot	Puolieristeellinen Ø150 mm	Täysieristeellinen Ø150 mm
	Tulisijan liitosmassa 140 g tuubi, lämpötilankestä yli + 700 °C. Käytetään tulisijan ja hormin liitoksen tiivistämiseen.		
	Hinta €/kpl	alv.25,5% (alv. 0%) 13,60 (10.87)	13,60 (10.87)
	Tuotenumero	135575	135575
	Paino kg	0,5	0,5
	Aloituskappale ilmanakanavan sulkupellillä Aloituskappale päältälähtöön, jolla yhdistetään tulisija hormiin ja mahdollistetaan savukaasujen poisto sekä yhteys paloilmalla saantikanavaan. Aloituskappaleen sisähalkaisija on 150 mm, tarvittaessa asiakkaan on itse teetettävä sovitte tulisijaan liittämiseksi. Aloituskappaleen ilmanavaliitos yhdistetään Säädettävään pitkään tai lyhyeen ilmanavaan. Hyötypituus 155mm		
	Hinta €/kpl	alv.25,5% (alv. 0%) 265,40 (211.49)	265,40 (211.49)
	Tuotenumero	Musta 147878	168984
		Valkoinen 147880 Tilaustuote	168986 Tilaustuote
	Paino	2,35	3,3
	Aloituskappale ilman ilmanakanavan sulkupeltiä Aloituskappale päältälähtöön, jolla yhdistetään tulisija hormiin ja mahdollistetaan savukaasujen poisto sekä yhteys paloilmalla saantikanavaan. Aloituskappaleen sisähalkaisija on 150 mm, tarvittaessa asiakkaan on itse teetettävä sovitte tulisijaan liittämiseksi. Aloituskappaleen ilmanavaliitos yhdistetään Säädettävään pitkään tai lyhyeen ilmanavaan. Hyötypituus 155mm. Käyttö sallittu vain tulisijoissa, joissa on paloilmalla sulku.		
	Hinta €/kpl	alv.25,5% (alv. 0%) 178,70 (142.37)	
	Tuotenumero	Musta 142351 Tilaustuote	
		Valkoinen 142353 Tilaustuote	
	Paino		
	Aloituskappale Nordpeis / Contura Aloituskappale päältälähtöön, jolla yhdistetään Norpeis / Contura -tulisija PMSA25 -hormiin. Koko pituus 180 mm, eristämätön osa 80 mm Aloituskappaleen sisähalkaisija on 150 mm. (varmistaa yhteensopivuus takana myyjältä)		
	Hinta €/kpl	alv.25,5% (alv. 0%) 178,70 (142.37)	
	Tuotenumero	Musta 172703 Tilaustuote	
		Valkoinen 172705 Tilaustuote	
	Paino		
	Aloituskappale Sirius / Sargas / Mimas Aloituskappale päältälähtöön, jolla yhdistetään Schiedel Sirius, Sargas tai Mimas -tulisija PMSA25-hormiin. Koko pituus 130 mm, eristämätön osa 30 mm Aloituskappaleen sisähalkaisija on 150 mm.		
	Hinta €/kpl	alv.25,5% (alv. 0%) 178,70 (142.37)	
	Tuotenumero	Musta 157839	
	Paino		
	Liukupanta jälkiasennettava Tulisijan kannen ja aloituskappaleen väliin jäävän raon peittämiseen. Korkeus 100mm, voidaan jälkiasentaa. Ei sovellu ilmanavaliitoksella varustettujen aloituskappaleiden kanssa käytettäväksi		
	Hinta €/kpl	alv.25,5% (alv. 0%) 45,10 (35.95)	
	Tuotenumero	Musta 173367	
		Valkoinen 173368	
	Paino	0,45	
	Liukupanta jälkiasennettava, reiällinen Tulisijan kannen ja aloituskappaleen väliin jäävän raon peittämiseen. Korkeus 100mm, voidaan jälkiasentaa. Liukupannan reiät mahdollistavat kamina-tyyppisten tulisijojen konvektioreikien toiminnan. ei sovellu ilmanavaliitoksella varustettujen aloituskappaleiden kanssa käytettäväksi		
	Hinta €/kpl	alv.25,5% (alv. 0%) 45,10 (35.95)	
	Tuotenumero	Musta 173351	
		Valkoinen 173352	
	Paino	0,35	

Laskutamme verottomien hintojen mukaan. Hinnastossa mainitut verolliset hinnat pyöristettyjä.

Permeter Smooth AIR osat ja tarvikkeet





Tuotokuva	Tuotenumero ja tuotetiedot	Puolieristeellinen Ø150 mm	Täyseristeellinen Ø150 mm	
	Säädettävä ilmakanava, lyhyt (kaksiosainen)			
	Säädettävä ilmakanavaliitos (1000-1800 mm) tulisijan taakse. Aloituskappaleen ja tulisijan ilmakanavaliitoksen väliin			
	Hinta €/kpl	alv.25,5% (alv. 0%)	185,80 (148.04)	185,80 (148.04)
	Tuotenumero	Musta	142359	142359
		Valkoinen	142361	142361
Paino		5,24	5,24	
	Säädettävä ilmakanava, pitkä (kolmeosainen)			
	Säädettävä ilmakanavaliitos (1800-2700 mm) tulisijan taakse. Aloituskappaleen ja tulisijan ilmakanavaliitoksen väliin			
	Hinta €/kpl	alv.25,5% (alv. 0%)	212,30 (169.19)	212,30 (169.19)
	Tuotenumero	Musta	142363	142363
		Valkoinen	142365	142365
Paino		3,57	3,57	
	Säädettävä ilmakanavan adapteri			
	Adapterin avulla on mahdollista asentaa ilmakanava kauemmas tulisijasta, esimerkiksi seinän taakse. Tällöin ilmakanavan etäisyys tulisijasta on 250-350 mm. Toinen putki, teleskoopin ulompi osa voidaan tarvittaessa lyhentää tarvittavaan mitaan ja se kiinnitetään paikoilleen toiseen putkeen pakkauksessa mukana olevilla ruuveilla.			
	Hinta €/kpl	alv.25,5% (alv. 0%)	35,40 (28.20)	35,40 (28.20)
	Tuotenumero	Musta	142367	142367
		Valkoinen	142369	142369
Paino		2,03	2,03	
	Ilmakanavan alapään adapteri			
	Hinta €/kpl	alv.25,5% (alv. 0%)	75,60 (60.26)	
	Tuotenumero	Musta 80/65	109823	
		Musta 80/106	109767	
	Valkoinen 80/65	109821		
	Valkoinen 80/106	109769		
Paino				
	Savupelti			
	Puolieristeellisen ulkohalkaisija 250 mm, eristepaksuus 25 mm. Ilmakanava eristeen ja ulkokuoren välissä. Puolieristeellinen muutettava täyseristeelliseksi ennen yläpohjaa, min.150 mm ennen sisäkattoa. Täyseristeellisen ulkohalkaisija 300 mm, eristepaksuus 25+25 mm. Ilmakanava eristekerroksien välissä. Hyötöpituus 205 mm			
	Hinta € / KPL	alv.25,5% (alv. 0%)	221,20 (176.24)	221,20 (176.24)
	Tuotenumero	Musta	158062	168980
		Valkoinen	158064 Tilaustuote	168982
Paino kg		4,15	4,35	

Permeter Smooth AIR osat ja tarvikkeet

Tuotokuva	Tuotenumero ja tuotetiedot	Puolieristeellinen Ø150 mm	Täyseristeellinen Ø150 mm
	Hormijakso 1000 mm Puolieristeellisen ulkohalkaisija 250 mm, eristepaksuus 25 mm. Ilmakanava eristeen ja ulkokuoren välissä. Puolieristeellinen muutettava täyseristeelliseksi ennen yläpohjaa, min.150 mm ennen sisäkattoa. Täyseristeellisen ulkohalkaisija 300 mm, eristepaksuus 25+25 mm. Ilmakanava eristekerroksien välissä. Hyötypituus 955 mm		
	Hinta € / KPL	alv.25,5% (alv. 0%) 442,40 (352.48)	442,40 (352.48)
	Tuotenumero	Musta 118456	168968
		Valkoinen 118457 Tilaustuote	168970
	Paino kg	7,62	7,62
	Hormijakso 500 mm Puolieristeellisen ulkohalkaisija 250 mm, eristepaksuus 25 mm. Ilmakanava eristeen ja ulkokuoren välissä. Puolieristeellinen muutettava täyseristeelliseksi ennen yläpohjaa, min.150 mm ennen sisäkattoa. Täyseristeellisen ulkohalkaisija 300 mm, eristepaksuus 25+25 mm. Ilmakanava eristekerroksien välissä. Hyötypituus 455 mm		
	Hinta € / KPL	alv.25,5% (alv. 0%) 221,20 (176.24)	221,20 (176.24)
	Tuotenumero	Musta 116710	168972
		Valkoinen 116708 Tilaustuote	168974
	Paino kg	3,78	3,78
	Hormijakso 250 mm Puolieristeellisen ulkohalkaisija 250 mm, eristepaksuus 25 mm. Ilmakanava eristeen ja ulkokuoren välissä. Puolieristeellinen muutettava täyseristeelliseksi ennen yläpohjaa, min.150 mm ennen sisäkattoa. Täyseristeellisen ulkohalkaisija 300 mm, eristepaksuus 25+25 mm. Ilmakanava eristekerroksien välissä. Hyötypituus 205 mm		
	Hinta € / KPL	alv.25,5% (alv. 0%) 110,60 (88.12)	110,60 (88.12)
	Tuotenumero	Musta 114366	168976
		Valkoinen 114367 Tilaustuote	168978
	Paino kg	1,68	1,68
	2-Osainen pyöreä peitekaulus kattokaltevuuksille 0-35° 2-osainen pyöreä säädettävä peitekaulus. Puolieristeellisen piipun läpivienti sallittu vain palamattomia rakenteita läpäistäessä!		
	Hinta €/kpl	alv.25,5% (alv. 0%) 58,80 (46.83)	72,30 (57.58)
	Tuotenumero	Musta 173162	173170
		Valkoinen 173163	173171
	Paino		
	Vino peitekaulus, kattokaltevuudelle 36-45° Sopii ulkohalkaisijaltaan 300 mm putkelle. Puolieristeellisen piipun läpivienti sallittu vain palamattomia rakenteita läpäistäessä!		
	Hinta €/kpl	alv.25,5% (alv. 0%) 72,30 (57.58)	
	Tuotenumero	Musta -	112778
		Valkoinen -	112775
	Paino	-	2,0
	Muutosadapteri, Puolieristeellinen - Täyseristeellinen Adapteri jolla puolieristeellinen homi muutetaan min. 150 mm ennen yläpohjan sisäkattoa täyseristeelliseksi. Hyötypituus 97mm		
	Hinta €/kpl	alv.25,5% (alv. 0%) -	00,00 (0,01)
	Tuotenumero	Musta -	168988
		Valkoinen -	168990 Tilaustuote
	Paino	-	1,68
	45° Kulma 45° kulmalitostappale. Sivuttaissiirtymät tulee tukea molemmilta puolilta seinäkiinnikkein.		
	Hinta €/kpl	alv.25,5% (alv. 0%) 159,30 (126.89)	
	Tuotenumero	Musta 114480 Tilaustuote	-
		Valkoinen 114479 Tilaustuote	-
	Paino	1,68	

Laskutamme verottomien hintojen mukaan. Hinnastossa mainitut verolliset hinnat pyöristettyjä.

Permeter Smooth AIR osat ja tarvikkeet

Tuotokuva	Tuotenumero ja tuotetiedot	Puolieristeellinen Ø150 mm	Täyseristeellinen Ø150 mm	
	Tukipanta			
	Piipun tukemiseen tuulikuormaa vastaan aina, kun piippua yli metri vesikaton yläpuolella. Asennetaan pannan leikatut hahlot ylöspäin (savukaasun kulkusuunnan mukaan) hormijaksojen saumaan, leveys 100 mm. ExtØ hormin ulkohalkaisijan mukaan puolieristeelliselle 250 mm ja täyseristeelliselle 300 mm.			
	Hinta € / KPL	alv.25,5% (alv. 0%)	-	33,10 (26.40)
	Tuotenumero	Musta	-	110281
	Paino kg	-	-	0,41
	Sadehattu			
	Avattava sadehattu. Pakollinen Permeter Smooth Airin kanssa. (Nordic Flashing korvaa sadehatun)			
	Hinta € / KPL	alv.25,5% (alv. 0%)	-	290,40 (231.38)
	Tuotenumero	Musta	-	117332
	Paino kg	-	-	5,20
	Seinäkiinnike 50 mm			
	Puolieristeellinen sopii ulkohalkaisijaltaan 250 mm (huom. suojaetäisyys) ja täyseristeellinen 300 mm putkelle.			
	Hinta € / KPL	alv.25,5% (alv. 0%)	60,70 (48.38)	68,50 (54.59)
	Tuotenumero	Musta	119478	111196
		Valkoinen	111006	111200
	Paino kg	1,18	1,40	
	Säädettävä seinäkiinnike			
	Säätövara 75-300 mm. Puolieristeellinen sopii ulkohalkaisijaltaan 250 mm ja täyseristeellinen 300 mm putkelle.			
	Hinta € / KPL	alv.25,5% (alv. 0%)	76,00 (60.56)	83,80 (66.78)
	Tuotenumero	Musta	124079	119422
		Valkoinen	120449	124085
	Paino kg	2,03	2,28	
	Kannatinkehikko			
	Hormin tukemiseen yläpohjassa.			
	Hinta € / KPL	alv.25,5% (alv. 0%)	-	55,80 (44.44)
	Tuotenumero	-	-	174413
	Paino kg	-	-	2,30





Permeter Smooth AIR osat ja tarvikkeet

Tuotokuva	Tuotenumero ja tuotetiedot	Puolieristeellinen Ø150 mm	Täysieristeellinen Ø150 mm
	Höyrynsulun ja aluskatteen tiiviste Uusi Schiedel höyrynsulun- ja aluskatteen tiiviste. Piippuhalkaisijoille 115-300mm. Ulkomitat 600x750mm. Tiivistettä mahdollista pienentää leikkaamalla huomioiden suojaetäisyydet. Sisältää 4m tiivistysteippiä.		
	Hinta € / KPL	alv.25,5% (alv. 0%) -	56,50 (45,00)
	Tuotenumero	-	177608
	Paino kg	-	
	Höyrynsulkukumi, silikonia Höyrynsulun tiivistykseen ulkohalkaisijaltaan Ø100-380 mm putkelle (VILPE® VAPOUR STOP100-380 höyrysulku), sisältää 4 metriä tiivistysteippiä.		
	Hinta € / KPL	alv.25,5% (alv. 0%) -	47,20 (37,63)
	Tuotenumero	-	147894
	Paino kg	-	0,5
	Aluskatteen läpivientikumi, EPDM Aluskatteen tiivistykseen ulkohalkaisijaltaan Ø100-380 mm putkelle (VILPE® Chimney Underlay seal). Sisältää 4 m tiivistysteippiä.		
	Hinta € / KPL	alv.25,5% (alv. 0%) -	47,20 (37,63)
	Tuotenumero	-	147896
	Paino kg	-	
	Läpiviennin eriste - Suora yläpohja Lämpötilaluokkaan T600. Eristekourun korkeus 200 mm (suora ylä-/välipohja). Paksuus 75 mm.		
	Hinta € / KPL	alv.25,5% (alv. 0%) -	78,70 (62,72)
	Tuotenumero	-	175016
	Paino kg	-	3,75
	Läpiviennin eriste - Vino yläpohja Lämpötilaluokkaan T600. Eristekourun korkeus 400 mm (vino yläpohja). Paksuus 75 mm. Lyhennetään kattokulman mukaan, suurin sallittu korkeus 200mm		
	Hinta € / KPL	alv.25,5% (alv. 0%) -	157,40 (125,43)
	Tuotenumero	-	175017
	Paino kg	-	7,5
	Läpiviennin eristeen metallilieriö Soveltuu myös Saunapiipun läpiviennin eristeelle. Lieriön korkeus 625 mm.		
	Hinta € / KPL	alv.25,5% (alv. 0%) -	63,00 (50,17)
	Tuotenumero	-	150241
	Paino kg	-	5
	Keraaminen eriste SuperWool Plus Palamaton eristematto, paksuus 13 mm, leveys 610 mm, tilavuuspaino 96 kg/m³. Rullassa 14,64 m.		
	Hinta € / cm	alv.25,5% (alv. 0%) 0,30 (0,26)	0,30 (0,26)
	Hinta € / rulla	alv.25,5% (alv. 0%) 223,40 (180,14)	226,10 (180,14)
	Tuotenumero	900008620	900008620
	Paino kg		
	Felt tiiviste Läpiviennin tiivistämiseen huopakatteella, loivilla ja tasakatoilla. Valmistettu EPDM-kumista. Laippa asennetaan kuumabitumin avulla kahden huopakakerroksen väliin. Sisältää kiristimen. Vaatii palamattomasta materiaalista valmistetun tukipellin (sisältyy toimitukseen).		
	Hinta € / KPL	alv.25,5% (alv. 0%) -	135,40 (107,92)
	Tuotenumero	-	175004
	Paino kg	-	

Poistuva tuote, varmista saatavuus tilausta tehdessä

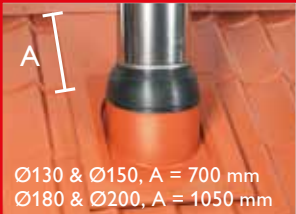
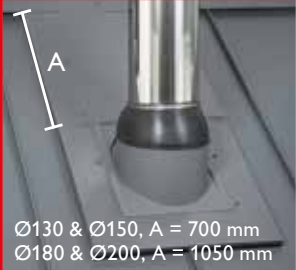
Laskutamme verottomien hintojen mukaan. Hinnastossa mainitut verolliset hinnat pyöristettyjä.

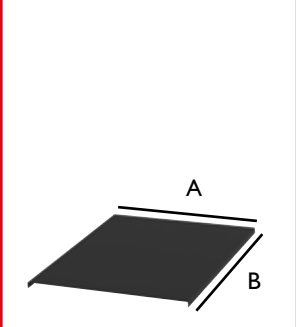
Permeter Smooth AIR osat ja tarvikkeet

Tuotokuva	Tuotenumero ja tuotetiedot	Puolieristeellinen Ø150 mm	Täysieristeellinen Ø150 mm
 <p>Ø130 & Ø150, A = 700 mm Ø180 & Ø200, A = 1050 mm</p>	Vilpe vesikaton läpivienti profiilikatteelle (tiili ja pelti)		
	Sisältää piippuläpiviennin, kumitiivisteeseen, kiristimen ja pellityssarjan. (Ei sis. aluskatteen läpivientikumia.) Kaltevuudelle 10–45°.		
	Hinta € / KPL	alv.25,5% (alv.0%)	525,80 (418,96)
	Tummanharmaa	Piippuläpivienti	135634
	Musta	Piippuläpivienti	135633
	Paino kg		20,2
 <p>Ø130 & Ø150, A = 700 mm Ø180 & Ø200, A = 1050 mm</p>	Vilpe vesikaton läpivienti pystysaumakatteelle		
	Sisältää piippuläpiviennin, kumitiivisteeseen, kiinnityslistat, kiristimen ja pellityssarjan. (Ei sisällä aluskatteen läpivientikumia.) Kaltevuudelle 10–45°.		
	Hinta € / KPL	alv.25,5% (alv. 0%)	584,60 (465,82)
	Tummanharmaa	Piippuläpivienti Kiinnityslistat	135634 135638
	Musta	Piippuläpivienti Kiinnityslistat	135633 135638
	Paino kg		23,9
	Vilpe vesikaton läpivienti huopakatteelle		
	Sisältää piippuläpiviennin, kumitiivisteeseen ja kiristimen. (Ei sisällä aluskatteen läpivientikumia.) Kaltevuudelle 10–45°.		
	Hinta € / KPL	alv.25,5% (alv. 0%)	255,40 (203,48)
	Tummanharmaa	Piippuläpivienti	135619
	Musta	Piippuläpivienti	135618
	Paino kg		6,9
 <p>A = 788 mm B = 1000 mm</p>	Vilpe juuripellin jatkokappale profiilikatteelle		
	Juuripellin jatkokappaleen pituus 1100 mm, hyötypituus 1000 mm.		
	Hinta € / KPL	alv.25,5% (alv. 0%)	65,60 (52,31)
	Tummanharmaa	Juuripellin jatko	135643
	Musta	Juuripellin jatko	135642
	Paino kg		3,5
	Vilpe juuripellin jatkokappale pystysaumakatteelle		
	Juuripellin jatkokappaleen pituus 1100 mm, hyötypituus 1000 mm. Pystysaumakatteelle vaatii lisäksi pellityssarjan kiinnityslistat, joita toimitetaan 2 kpl/jatkopelti.		
	Hinta € / KPL	alv.25,5% (alv. 0%)	102,50 (81,71)
	Tummanharmaa	Juuripellin jatko Kiinnityslistat (2 kpl)	135643 150240
	Musta	Juuripellin jatko Kiinnityslistat (2 kpl)	135642 150240
	Paino kg		3,5
	Harustuki		
	Harustuki piipun tukemiseen vesikaton yläpuolella (mm. kinostuvan ja valuvan lumen kuormaa vastaan). Koostuu piipun ympärille tulevasta kiristysvanteesta sekä siihen kiinnitettävistä teleskooppijaloista. Jalkojen pituus säädettävissä 1,0-1,4 m. Voidaan maalata vesikaton väriin.		
	Hinta €	alv.25,5% (alv. 0%)	275,40 (219,44)
	Tuotenumero	Haruspanta	146811
		Teleskooppijalat	146814
	Paino kg		10,5
	Permeter Smooth Air Tyypkipilpi		
	Veloituksetta 1 kpl / piippu		
	Hinta € / KPL	alv.25,5% (alv. 0%)	0,00 (0,00)
	Tuotenumero	172733	172733

Poistuva tuote, varmista saatavuus tilausta tehdessä

Permeter Smooth AIR osat ja tarvikkeet

Hinta alv.25,5% (alv.0%)



Nordic Flashing pellityssarja profiilikatteelle

Pellityssarja Ø130-200 mm. Sisältää sadehatun ja sovitteen.

173333	0 - 13° Harmaa	
173331	0 - 13° Musta	
173332	0 - 13° Tiilenpunainen	
173330	10 - 45° Harmaa	
173328	10 - 45° Musta	1 014,80 (808.60)
173329	10 - 45° Tiilenpunainen	
173327	Harjalle, 10 - 45° Harmaa	
173325	Harjalle, 10 - 45° Musta	
173326	Harjalle, 10 - 45° Tiilenpunainen	



0-13° = 350 mm
10-45° = 300 mm

Nordic Flashing pellityssarja pystysaumakatteelle

Pellityssarja Ø130-200 mm. Sisältää kiinnityslistat, sadehatun ja sovitteen.

177517	0 - 13° Harmaa	
177515	0 - 13° Musta	
177516	0 - 13° Tiilenpunainen	
177514	10 - 45° Harmaa	
177512	10 - 45° Musta	1 069,20 (851.96)
177513	10 - 45° Tiilenpunainen	
177511	Harjalle, 10 - 45° Harmaa	
177509	Harjalle, 10 - 45° Musta	
177510	Harjalle, 10 - 45° Tiilenpunainen	

Nordic Flashing pellityssarja huopakatteelle

Pellityssarja Ø130-200 mm. Sisältää sadehatun ja sovitteen.

173336	0 - 13° Harmaa	
173334	0 - 13° Musta	877,70 (699.36)
173335	0 - 13° Tiilenpunainen	



Juuripellin jatkokappale Nordic Flashing

Juuripellin jatko Nordic Flashing pellityssarjalle.

		Hinta yhteensä / Profiilikate	70,80 (56.44)
		Hinta yhteensä / Pystysaumakate	107,60 (85.84)
173744	Harmaa	70,80	(56.44)
168768	Musta	70,80	(56.44)
168769	Tiilenpunainen	70,80	(56.44)
150240	Kiinnityslistat (2 kpl)	36,80	(29.40)



Nordic Flashing sadehatun kaulusovite

133099	Kaulusovite Ø150 mm	46,50 (37.07)
--------	---------------------	----------------------



Nordic Flashing asennuslistat

Sisältää ruuvit. Mahdollistaa Nordic Flashingin asentamisen silloin kun vino yläpohja on kotelopuhallettu.

175005	Asennuslistat	45,60 (36.31)
--------	---------------	----------------------

Nordic Flashing on suunniteltu toimimaan Permeter Smooth Airin kanssa.

Nordic Flashing pellityksen kanssa ei käytetä Permeter Smooth Air sadehattua!

Nordic flashing pellityssarja erikoisvärisenä + 100€ alv. 0%. Toimitusaika 2 viikkoa

Laskutamme verottomien hintojen mukaan. Hinnastossa mainitut verolliset hinnat pyöristettyjä.

Permeter Smooth AIR osat ja tarvikkeet

Hinta alv.25,5% (alv.0%)



Round Flashing pellityssarja

Huopakatteelle | Pellityssarja Ø130-200 mm. Sisältää sadehatun ja sovitteen.

175995	0 - 34° Musta RR33	
175996	0 - 34° Tummanharmaa RR23	567,00 (451.83)
	0 - 34° Punainen RR29	
176004	35 - 45° Musta RR33	
176005	35 - 45° Tummanharmaa RR23	605,00 (482.09)
	35 - 45° Punainen RR29	

Profiilikatteelle | Pellityssarja Ø130-200 mm. Sisältää sadehatun ja sovitteen.

175995	0 - 34° Musta RR33	
175996	0 - 34° Tummanharmaa RR23	567,00 (451.83)
176107	0 - 34° Punainen RR29	
176004	35 - 45° Musta RR33	
176005	35 - 45° Tummanharmaa RR23	605,00 (482.09)
176109	35 - 45° Punainen RR29	

Tiilikatteelle | Pellityssarja Ø130-200 mm. Sisältää sadehatun ja sovitteen.

176001	0 - 34° Musta RR33	
176002	0 - 34° Tummanharmaa RR23	567,00 (451.83)
	0 - 34° Punainen RR29	
176010	35 - 45° Musta RR33	
176011	35 - 45° Tummanharmaa RR23	605,00 (482.09)
	35 - 45° Punainen RR29	

Pystysaumakatteelle | Pellityssarja Ø130-200 mm. Sisältää sadehatun ja sovitteen.

175998	0 - 34° Musta RR33	
175999	0 - 34° Tummanharmaa RR23	627,00 (499.63)
176108	0 - 34° Punainen RR29	
176007	35 - 45° Musta RR33	
176008	35 - 45° Tummanharmaa RR23	669,70 (533.61)
176110	35 - 45° Punainen RR29	

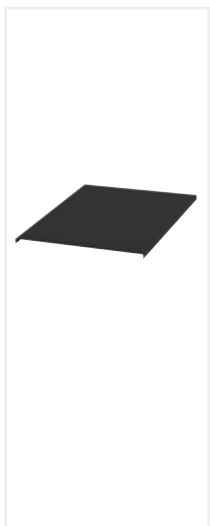

Round Flashing lisätarvikkeet

Round Flashing lisätarvikkeet

176249	Juuripellin jatkopelti Musta RR33	65,60 (52.28)
176250	Juuripellin jatkopelti Tummanharmaa RR23	65,60 (52.28)
176251	Juuripellin jatkopelti Punainen RR29	65,60 (52.28)
176256	Juuripellin jatkopelti pystysaumakatteelle Musta RR33	100,60 (80.15)
176257	Juuripellin jatkopelti pystysaumakatteelle Tummanharmaa RR23	100,60 (80.15)
176258	Juuripellin jatkopelti pystysaumakatteelle Punainen RR29	100,60 (80.15)
900010090	Wakaflex 560 x 1000 mm Musta	67,00 (53.35)
900010092	Wakaflex 560 x 1000 mm Harmaa	67,00 (53.35)
900010091	Wakaflex 560 x 1000 mm Punainen	67,00 (53.35)
175882	Erikoiskorkea teleskooppi Musta RR33 *	45,20 (35.98)
175883	Erikoiskorkea teleskooppi Tummanharmaa RR23 *	45,20 (35.98)
176101	Erikoiskorkea teleskooppi Punainen RR29 *	45,20 (35.98)

Round Flashing pellityssarja on tilauksesta saatavilla myös väreissä:

Tiilenpunainen RR750, Tumman ruskea RR32, Vaalean harmaa RR21 ja

Havunvihreä RR11.

* Round Flashing pellityssarjan vakioteleskooppi on max. 1600 mm korkea. Erikoiskorkean teleskoopin max. korkeus 2000 mm.

Saunapiippu Ø115 mm

Saunapiippu on täysin valmiiksi suunniteltu pakettiratkaisu saunoihin. Se sopii yleisesti käytössä oleviin kiukaisiin, joissa lähdön koko on Ø115 mm. Piipun pituus on 2,4 m. Tarvittaessa piippua voidaan jatkaa erikseen myytävillä hormijaksoilla tai siihen voidaan liittää myös piippusäiliö. Saatavana myös erillinen Ø120 mm lähtöön soveltuva adapteri. Saunapiippupaketin voi valita savupellillisenä versiona tai ilman savupeltiä, jolloin siihen on saatavana erillinen eristämättömään putkeen soveltuva savupelti.

Saunapiipun ulkokuori on tyylikäs ja sileä, kiinnityspannaton ratkaisu, joka on hyvin viimeistellyn näköinen. Värinä tyylikäs kirkas RST ja musta.

Saunapiipun maksimikorkeus 4m. Ilman eristämätöntä liitosputkea 6m.



Vakiotoimituksen sisältö:

- Eristämätön liitosputki 1000 mm
- Hormijakso 1000 mm adapterilla **TAI**
Hormijakso 1000 mm adapterilla ja savupellillä
- Hormijakso sadehatulla 500 mm
- Peitekaulus 0-5°
- Läpiviennin eriste
- Tukipanta
- Vesikaton läpivienti UniFlash

Tekniset tiedot:

- Hormikoko 115 mm, piipun ulkohalkaisija 215 mm.
- Piipun paino n. 9,2 kg/m, Hormin pinta-ala 104m²
- Sisäputki ruostumatonta terästä 444 (1.4521).
Materiaalivahvuus 0,5 mm
- Eriste sintraantumaton keraaminen kuitu Superwool Plus, tilavuuspaino 96 kg/m³, eristeen paksuus 50 mm. Lämmöneristävyys 0,56 m²K/W, vertailulämpötilassa 200°C
- Suojaetäisyys palaviin materiaaleihin 100 mm
- Ulkokuori kirkas ruostumaton teräs 304 (1.4301) tai musta gavanoitu teräs (DX51DZ)
- Kiinteälle polttoaineelle, kuten puu
- Lämpötilaluokkaan T600, tulisijan savukaasujen lämpötilat eivät saa ylittää 600°C
- Nokipalonkestävä
- Suojaetäisyys palaviin materiaaleihin 100 mm
- Eristämättömän liitosputken suojaetäisyys palaviin materiaaleihin 400 mm
- Yhteensopiva läpivientierio PMS. ks. sivu 48



0036

Schiedel s.r.o.

Horousanská 286, CZ-250 81 Nehvizdy
12

0036-CPR-91236 030

EN 1856-1:2009

Metallijärjestelmäsavupiippu

T600 - N1 - D - V2 - L99060 - G25

T600 - N1 - D - V2 - L99060 - G100*

*suljettu/villoitettu läpivienti

Puristuslujuus

Max. pituus: 11 m

Virtausvastus

Keskimääräinen karheus: 1 mm

Lämmöneristävyys

0,54 m²K/W vertailulämpötilassa 200°C

Pystysuorasta poikkeavat asennukset

Taivutusvetolujuus: NPD

Vino asennus: Max. tukien välinen etäisyys: NPD

Tuulikuorma

Max. pituus vapaasti seisovana:

2,0 m viimeisen tuen yläpuolella

Max. tukiväli 4,0 m

Jäätymis-sulamiskestävyys

Kyllä

(NPD = ominaisuutta ei ole selvitetty)

Schiedel Saunapiipun osat ja tarvikkeet

Paketissa olevan piipun pituus on 2,4 m, hormikoko Ø115 mm, värit: kirkas RST tai musta. Toimitetaan yhdessä laatikossa. Voidaan tarvittaessa jatkaa erikseen myytävillä hormijaksoilla. Saatavana myös erillinen Ø120 mm lähtöön soveltuva adapteri, 22 litran piippusäiliö, sekä savupelti eristämättömään putkeen. **Saunapiipun maksimikorkeus 4m. Ilman eristämätöntä liitosputkea 6m.**

TUOTE	HINTA €		HINTA €	
	RST	ALV.25,5% (0%)	MUSTA	ALV.25,5% (0%)
Piippupaketti Schiedel Saunapiippu 115 mm	149635	445,40 (354.89)	156025	510,90 (407.11)
Piippupaketti savupellillä Schiedel Saunapiippu 115 mm	157934	521,60 (415.64)	157933	601,90 (479.58)
Lisätarvikkeet				
Hormijakso 1000 mm	149642	179,90 (143.35)	156023	209,90 (167.24)
Hormijakso 500 mm	149643	90,00 (71.67)	156024	104,90 (83.62)
Kiuasadapteri Ø120/115 mm	109843	24,70 (19.71)		
Piippusäiliö	143850	283,30 (225.77)	143851	305,80 (243.69)
Savupelti (eristämätön)	151375	97,40 (77.65)	152099	112,40 (89.59)
Peitekaulus 0-30°	167066	58,80 (46.83)	167065	58,80 (46.83)
Höyrynsulun ja aluskatteen tiiviste	177608	56,50 (45.00)	177608	56,50 (45.00)
Tukipanta	149639	33,10 (26.40)	156029	33,10 (26.40)

Saunapiipun vakiotoimitus sisältää:

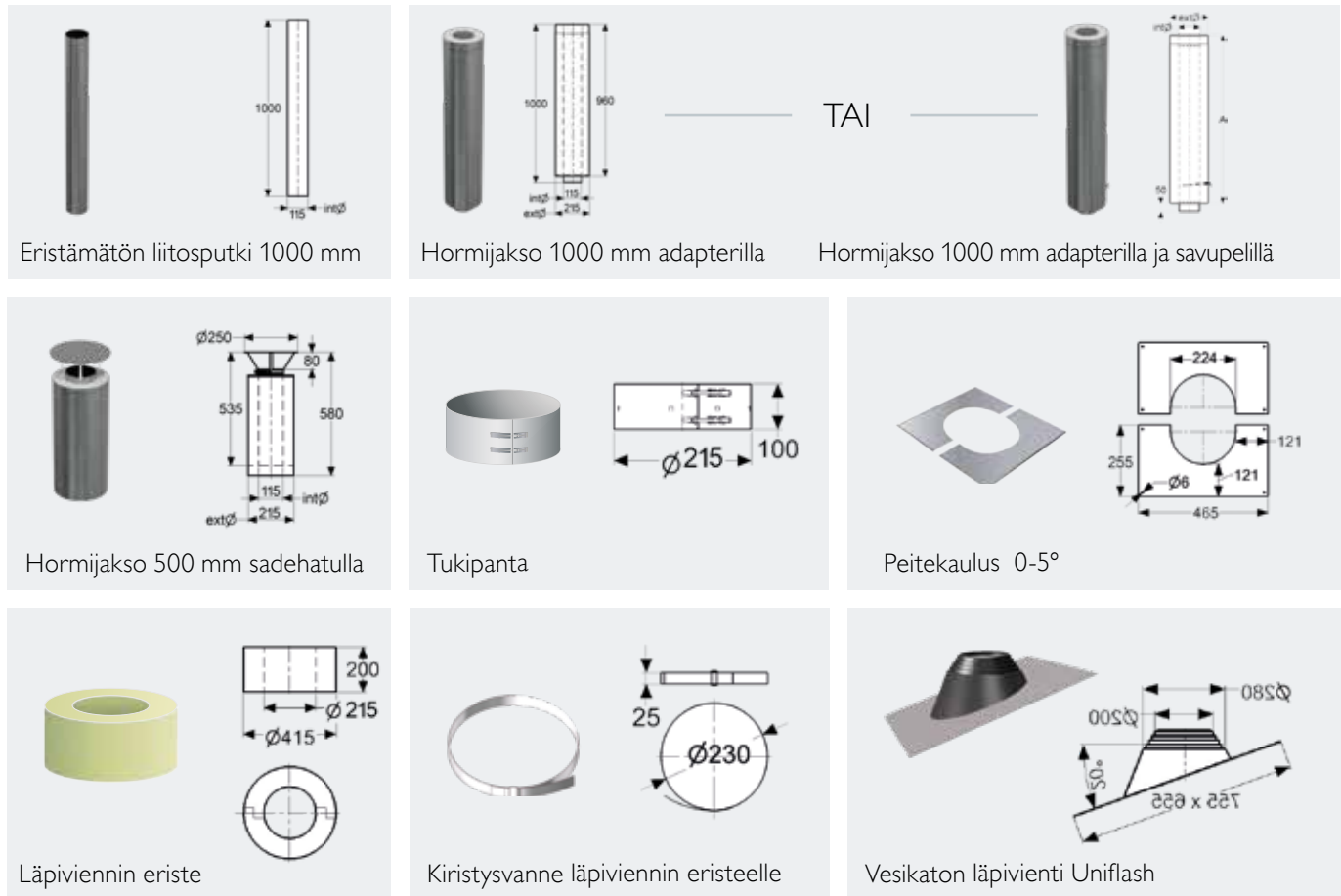



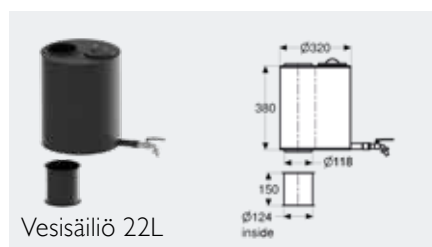

Erikseen tilattavat lisätarvikkeet:

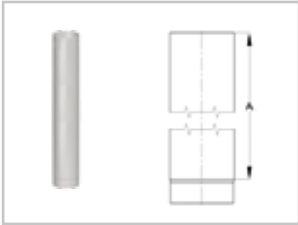
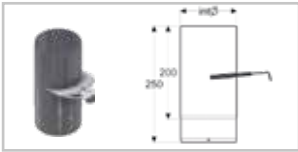
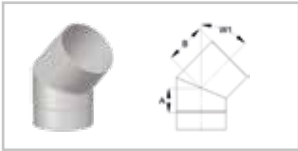
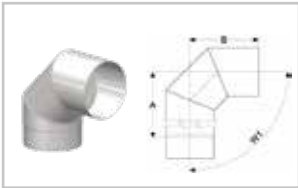

Hormijaksot 500 ja 1000 mm, Ø115 mm, kirkas RST ja musta
 Kiuasadapteri Ø120/115 mm
 Höyrynsulkukumi, silikonia (sis. 4m teippiä)
 Sisäkaton peitekaulus 0-30°, kirkas RST ja musta
 Tukipanta, kirkas RST ja musta

Tulisijan ja kiukaan liitosputket

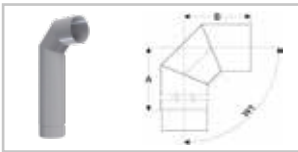
Eristämättömät liitosputket tulisijan ja piipun välille. Soveltuu puulämmitteisten tulisijojen liitosputkiksi. Materiaali ruostumatonta terästä (444/1.4521) Liitosputket saatavana hormikoossa Ø115 mm (Ø115mm Kirkas RST ja Musta, sekä 150mm(vain musta)) Putket ovat testattu tulisijan liitosputkina lämpötilaluokkaan T600. Suojaetäisyys palaviin materiaaleihin hormikoolla Ø115 mm on 375 mm ja Ø150 mm 450mm.

Tuotekuva	Tuotenumero ja tuotetiedot		Hinta €/kpl, alv.25,5% (alv 0%)	
	Hormijakso	Ø115 mm	Ø150 mm	
	1000 mm hyötypituus = 950 mm 500 mm hyötypituus 450 mm			
	1000 mm / RST	147434	47,30 (37.69)	-
	1000 mm / Musta	147435	81,90 (65.28)	114554 116,70 (93.00)
	500 mm / RST	147432	28,00 (22.34)	-
500 mm / Musta	147433	40,60 (32.37)	111973 64,50 (51.43)	
	Liitosputken savupelti	Ø115 mm	Ø150 mm	
	Pituus 250 mm, hyötypituus 200 mm			
	RST	151375	97,40 (77.65)	-
Musta	152099	112,40 (89.59)	-	
	45° Kulma	Ø115 mm	Ø150 mm	
	Pituus A = 73 mm, B = 122 mm			
	RST	147436	32,40 (25.80)	-
Musta	147437	39,20 (31.24)	110717 55,20 (44.02)	
	90° Kulma	Ø115 mm	Ø150 mm	
	Pituus A = 130 mm, B = 190 mm			
	RST	147438	41,50 (33.03)	-
	Musta	147439	50,60 (40.32)	144306 68,90 (54.89)
Musta (Tark. Luukullinen)			111353 90,20 (71.85)	
	45° Kulma, pitkä	Ø115 mm	Ø150 mm	
	A = 350 mm, B = 100 mm			
	RST	147707	44,20 (35.18)	-
Musta	147408	62,10 (49.51)	-	
	90° Kulma, pitkä	Ø115 mm	Ø150 mm	
	Pituus A = 415 mm, B = 165 mm			
	RST	147709	51,60 (41.15)	-
Musta	147710	67,20 (53.58)	-	
	Sadehattu	Ø115 mm	Ø150 mm	
	H = 100 mm, ØB = 250 mm			
	RST	147711	71,50 (56.93)	-
Musta	147712	85,70 (68.27)	-	

Classic -ilmanvaihtoharkot

Schiedel tarjoaa kattavan valikoiman korkealuokkaisia ilmanvaihtoharkkoja painovoimaisen ja hybridi-ilmanvaihdon tarpeisiin. Ilmanvaihtoharkkoista rakennat tiiviit ja hyvin vetävät poistoilmahormit painovoimaiselle ilmanvaihdolle

- Kevytbetonista valmistetut harkot
- Painovoimaiseen ja hybridi-ilmanvaihtoon
- Nopea ja helppo asentaa (3 harkkoa – 1 metri valmista kanvaa)
- Tiiviys testattu standardin EN 12237: mukaan (B-luokka)
- Hyvä ääneneristävyys
- Pienet ulkomitat – säästää rakennustilaa
- Laajassa valikoimassa: (1-, 2-, 3-, 4- kanavaisia harkkoja)
- Palonkestoluokat EI60, EI120 ja EI180
- Harkko testattu standardin EN 771-3: mukaan
- Max hormin pituus: 25m
- CE- merkitty



Pystysuorat kanavat



Kanavien lukumäärä	Kanavien koko cm	Hormin ulkomitat	Paino kg/metri	Tuotenumero	Hinta Alv.25,5% (Alv. 0%)		
2	2 x 10/16	32/24/33	61	122657	23,40	(18.65)	▢▢
1	1 x 12/17	20/25/33	40	122650	14,50	(11.56)	▢
2	2 x 12/17	36/25/33	65	122651	29,00	(23.12)	▢▢
3	3 x 12/17	52/25/33	94	122652	43,50	(34.68)	▢▢▢
4	4 x 12/17	68/25/33	115	122653	58,00	(46.25)	▢▢▢▢

Vaakasuorat kanavat

Kanavien lukumäärä	Kanavien koko cm	Hormin ulkomitat	Paino kg/metri	Tuotenumero	Hinta Alv.25,5% (Alv. 0%)		
1	1 x 17x12	25/20/33	40	122650	14,50	(11.56)	▢
2	2 x 17x12	46/20/33	68	122654	29,00	(23.12)	▢▢
3	3 x 17x12	67/20/33	96	122655	43,50	(34.68)	▢▢▢
4	4 x 17x12	88/20/33	125	122656	58,00	(46.25)	▢▢▢▢



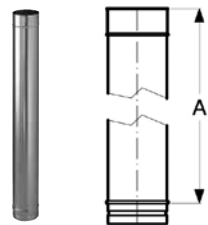
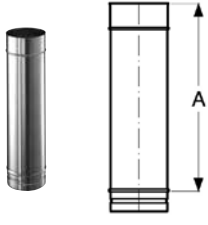
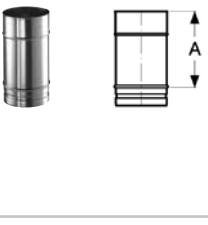
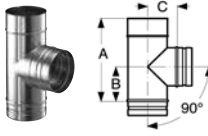

Prima Plus - Jäykkä saneerausputki

Materiaali on haponkestävää terästä 316L/1.4404 ja materiaalivahvuus 0,6 mm. Saatavana kuutta eri varastokokoa. Tilauksesta saatavana myös muita kokoja, joiden toimitusaika on noin 6 viikkoa tilauksesta. Prima Plus tuotteet on testattu myös erikseen tulisijan liitosputkena, jolloin suojaetäisyydeksi on määrätynyt 400 mm palaviin materiaaleihin (lämpötilaluokassa T600).

Tuotekuva	Tuotenumero ja tuotetiedot	Hinta €/kpl, alv.25,5% (alv 0%)
	Hormijakso 1000 mm Hyötypituus A = 950 mm	
	106222 Ø 100 mm	52,90 (42.14)
	106224 Ø 120 mm	57,60 (45.91)
	106225 Ø 130 mm	62,40 (49.69)
	106227 Ø 150 mm	70,90 (56.50)
	106229 Ø 180 mm	85,20 (67.85)
	106230 Ø 200 mm	96,40 (76.81)
	Hormijakso 500 mm Hyötypituus A = 450 mm	
	106208 Ø 100 mm	30,40 (24.19)
	106210 Ø 120 mm	32,20 (25.70)
	106211 Ø 130 mm	34,00 (27.12)
	106213 Ø 150 mm	36,30 (28.91)
	106215 Ø 180 mm	46,90 (37.39)
	106216 Ø 200 mm	51,70 (41.21)
	Hormijakso 250 mm Hyötypituus A = 200 mm	
	106194 Ø 100 mm	22,70 (18.06)
	106196 Ø 120 mm	25,00 (19.89)
	106197 Ø 130 mm	26,90 (21.39)
	106199 Ø 150 mm	28,60 (22.79)
	106201 Ø 180 mm	32,20 (25.70)
	106202 Ø 200 mm	33,90 (26.99)
	T-Kappale 90° Materiaalivahvuus 0,6 mm	
	106497 Ø 100 mm	95,10 (75.80)
	106499 Ø 120 mm	102,00 (81.28)
	106500 Ø 130 mm	123,50 (98.43)
	106502 Ø 150 mm	131,70 (104.93)
	Kondenssinpoistojakso Pystyjakso kondenssinesteen johtamiseksi pois hormista. Hyötypituus A = 150 mm	
	106300 Ø 100 mm	96,90 (77.19)
	106302 Ø 120 mm	96,90 (77.19)
	106303 Ø 130 mm	96,90 (77.19)
	106305 Ø 150 mm	103,10 (82.14)
	Alajakso kondenssinpoistolla Alajakso kondenssinesteen johtamiseksi pois hormista. Mitat: A=70mm, B=240 mm Ød=18 mm	
	106581 Ø 100 mm	73,70 (58.70)
	106583 Ø 120 mm	75,60 (60.21)
	106584 Ø 130 mm	81,10 (64.61)
	106586 Ø 150 mm	88,80 (70,74)

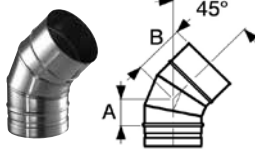
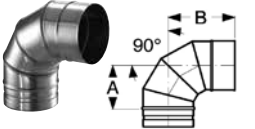
Laskutamme verottomien hintojen mukaan. Hinnastossa mainitut verolliset hinnat pyöristettyjä.

Prima Plus - Jäykkä saneerausputki

Tuotekuva	Tuotenumero ja tuotetiedot	Hinta €/kpl, alv.25,5% (alv 0%)	
	45° Jäykkä kulma		
	106369	Ø 100 mm	63,80 (50.85)
	106371	Ø 120 mm	64,20 (51.18)
	106372	Ø 130 mm	64,80 (51.61)
	106374	Ø 150 mm	67,70 (53.97)
	106376	Ø 180 mm	71,10 (56.66)
	106377	Ø 200 mm	74,10 (59.02)
		90° Jäykkä kulma	
106438		Ø 100 mm	77,60 (61.82)
106440		Ø 120 mm	81,40 (64.83)
106441		Ø 130 mm	94,60 (75.37)
106443		Ø 150 mm	105,80 (84.28)
106445		Ø 180 mm	115,80 (92.24)
106446		Ø 200 mm	126,00 (100.42)
	Kiinnityspanta		
	Tarkoitettu hormijaksojen sitomiseen		
	105944	Ø 100 mm	9,70 (7.76)
	105946	Ø 120 mm	9,70 (7.76)
	105947	Ø 130 mm	9,70 (7.76)
	105949	Ø 150 mm	9,70 (7.76)
	105951	Ø 180 mm	9,70 (7.76)
105952	Ø 200 mm	9,70 (7.76)	
	Muurauskartio		
	Hormin alapään tiivistämiseen		
	135657	Ø 100 mm ØA=103, X=350, Y=250	62,50 (49.82)
	135658	Ø 120 mm ØA=123, X=350, Y=250	62,50 (49.82)
	135659	Ø 130 mm ØA=133, X=350, Y=250	62,50 (49.82)
	135660	Ø 150 mm ØA=153, X=450, Y=350	78,20 (62.27)
	135661	Ø 180 mm ØA=183, X=450, Y=350	78,20 (62.27)
135662	Ø 200 mm ØA=203, X=450, Y=350	78,20 (62.27)	
	Sadekansi		
	Hormin yläpään tiivistämiseen		
	135663	Ø 100 mm	62,50 (49.82)
	135664	Ø 120 mm	62,50 (49.82)
	135665	Ø 130 mm	62,50 (49.82)
	135673	Ø 150 mm	78,20 (62.27)
	135666	Ø 180 mm	78,20 (62.27)
135667	Ø 200 mm	78,20 (62.27)	
	Tukitankopari		
	Materiaalivahvuus 0,6 mm		
	Tiedustele	300 mm	45,20 (36.02)
135669	500 mm	58,70 (46.77)	

Järjestelmä,
joka pystyy
kaikkeen.



ICS

Teräshormi teollisiin sovelluksiin



MIMAS

Toimitusehdot

Ehtojen soveltuvuus

Näitä toimitusehtoja noudatetaan, ellei kirjallisesti ole toisin sovittu.

Hinnat

Hinnat ovat nettohintoja vapaasti varastossa. Myynti tapahtuu tulisijavalmistajien tai rakennustarvikkeita myyvien liikkeiden kautta toimituspäivän hinnoilla. Arvonlisäveron noustessa tai soveltamistavan muuttuessa pidätämme oikeuden muuttaa myyntihintoja vastaavasti. Noudoista veloitamme käsittelykulun.

Valikoiman muutokset

Pidätämme oikeuden tuotevalikoiman muutoksiin.

Toimitusaika

Sovittu toimitusaika, Schiedel Savuhormistot Oy:n erikseen vahvistama, sitoo kumpaakin osapuolta. Toimitusajan muutoksista on ilmoitettava vähintään viikkoa ennen sovittua toimitusajankohtaa. Mikäli tilaaja laiminlyö ilmoittamisvelvollisuutensa ja tavarantoimitus vaikeutuu, esim. purkauspaikalla olevan esteen vuoksi, on toimittaja oikeutettu veloittamaan tilaajalta toimituksen estymisestä aiheutuvat ylimääräiset kustannukset.

Toimitustapa

Valmispiiput toimitetaan kuljetusalustoilla tilaajan osoittamaan kohteeseen rakennuspaikalla. Tilaajan on valittava purkausalue siten, että sen luo voi päästä raskaalla ajoneuvolla, ja että kuorma on purettavissa perälautanosturilla.

Kuljetusvakuutus

Kaikki kuljetukset vakuutetaan ostajan lukuun kuljetusvahinkojen varalta. Vakuutusmaksu on 0,6 % lähetyksen arvosta. Edellytyksenä korvauksen saamiseksi on, että vahinko ilmoitetaan 7 vuorokauden kuluessa Schiedel Savuhormistot Oy:lle. Noudoissa vakuutuksesta huolehtii tilaaja.

Lähetyksen kuittaus ja huomautukset

Tavarantoimituksen vastaanottajan tulee tarkastaa pakkaukset ja kuitata vastaanottaneensa kuormakirjojen mukaiset tuotteet. Mahdolliset tuotteiden lukumäärää ja kuntoa koskevat huomautukset on tässä yhteydessä merkittävä rahtikirjaan, johon on otettava myös autonkuljettajan kuittaus.

Huomautukset

Toimitetun tavarantoimituksen laatua ja määrää koskevat huomautukset on tehtävä asiakaspalveluumme 7 vuorokauden kuluessa, kuitenkin ennen asennuksen aloittamista.

Palautukset

Palautuksista on etukäteen neuvoteltava myyntipäälliköiden tai asiakaspalvelumme kanssa viimeistään 7 vuorokauden kuluessa tavarantoimituksen vastaanottamisesta. Palautuksista hyvitämme 80 % ehjinä palautuneiden tuotteiden hinnasta. Palautukset toimitetaan sopimuksen mukaan Janakkalan varastollemme. Palautuksista veloitamme kaksinkertaisen rahdin.

Varastointi

Varastoitessa tuotteita ulkona ne on suojattava.

Force majeure

Kaikki tarjoukset tehdään ja kaupat päätetään pidättäen Schiedel Savuhormistot Oy:lle oikeus ilman korvausvelvollisuutta siirtää toimitusaikaa tai kokonaan taikka osaksi vapautua toimitusvelvollisuudesta sellaisen voittamattoman esteen kuin sodan, kapinan, lakon, työsulun, Suomen Työntantajain Yleisen Ryhmän julistaman rakennusainesuuren, myöhästyneiden tai täyttämättä jääneiden valmistusvelvoitteiden, kone- ja raaka-ainetoimitusten, kone- ja laitosvaurioiden, luonnonesteiden, liikennehäiriöiden ja muiden samankaltaisten tai niihin verrattavien hankintaesteiden tai -vaikeuksien sattuessa.

Muilla osin noudatetaan RYHT 2000:tta.

Kaikki hinnaston hinnat ovat vapaasti varastossa.

Rahdeissa noudatetaan voimassa olevaa rahtihinnastoa.

Lavaveloitus sisältyy rahtiin.

Kuljetuslavoja ei voi palauttaa tehtaalle.



Schiedel Savuhormistot Oy

Lautamiehentie 3

02770, Espoo

puh 09 856 46 300

asiakaspalvelu@schiedel.com

www.schiedel.com/fi

A **standard**
INDUSTRIES COMPANY